

ISKU

ISKU INTERIOR

КАРТОЧКИ ИЗДЕЛИЙ

1. МЕБЕЛЬ ДЛЯ СИДЕНИЯ

Стулья и Стулья для переговоров
Ученические стулья
Кресла и диваны
Рабочие кресла

2. СТОЛЫ

Рабочие столы
Журнальные столики
Универсальные столы и обеденные столы
Рабочие столы и электрические столы

3. СИСТЕМЫ ХРАНЕНИЯ

4. ПЕРЕГОРОДКИ

5. АКУСТИЧЕСКИЕ КАБИНЫ

ISKU

КАРТОЧКИ ИЗДЕЛИЙ

**МЕБЕЛЬ
ДЛЯ
СИДЕНИЯ**

ISKU

ИЗДЕЛИЕ-ИНФО

**СТУЛЬЯ И СТУЛЬЯ ДЛЯ
ПЕРЕГОВОРОВ**

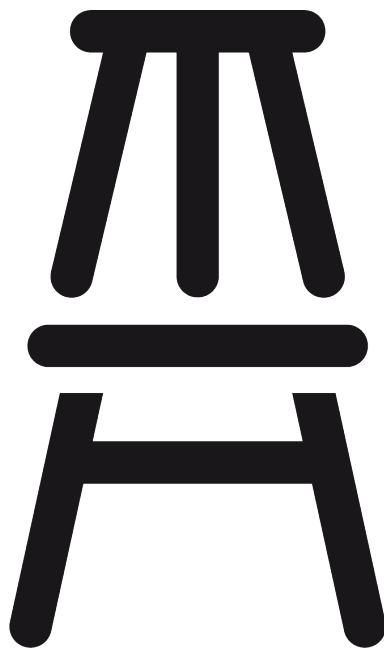

LIGHTNESS

Design Samuli Naamanka

ISKU



3280, 3282, 3297



МАТЕРИАЛЫ

Сиденье и спинка изготовлены из фанеры Grada, покрытой шпоном березы, бука натурального цвета или тонированного, техническим шпоном (LN-береза натуральная, LSG – серый, LMG- темно серый, LPLY- под фанеру, LN IC – стандартные тонировки березы), ламинатом (12 цветов).

Каркас: графит, серебро (порошковая окраска) или хром.
Обивка: без обивки, обивка сиденья и спинки тканью.

ДОПОЛНИТЕЛЬНЫЕ ДАННЫЕ

Тележка для стульев.

Стулья можно штабелировать: 12 штук друг на друга или 25 штук на тележку.

Стул Lightness на ножках-ползьях можно сцеплять в ряд насадками на ножках. Насадки на ножки, скользящие или войлочные.

РАЗМЕРЫ

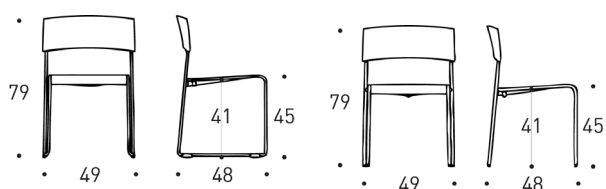

3280

3282

TUOLI 50

Design Kurt Hvitsjö

ISKU



4750

МАТЕРИАЛЫ

Сиденье и спинка – мебельная плита, покрытая ламинатом (черный или белый) или шпоном березы тонированной под бук.
Каркас: графит, серебро, хром, черный или белый.

РАЗМЕРЫ

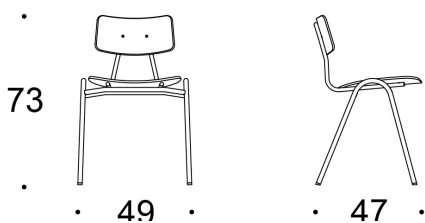

ДОПОЛНИТЕЛЬНЫЕ ДАННЫЕ

Классический стул Isku с 1950х годов.

MINUS

Design Tapio Anttila

ISKU



3199
+ пюпитр



3194



3193



3199



3195

3195

РАЗМЕРЫ

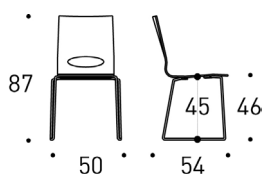

3193

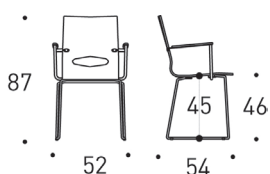

3194

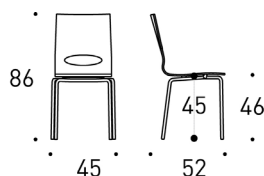

3195

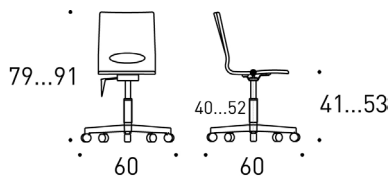

3195

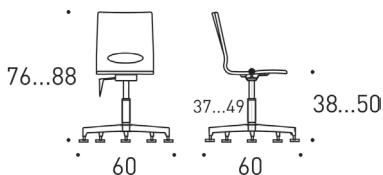

3195

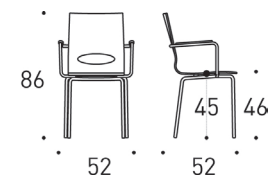

3199

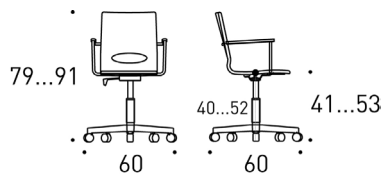

3199

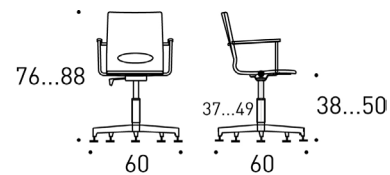

3199

МАТЕРИАЛЫ

Сиденье – шпон (береза натуральная, бук, дуб, бук тонированный), ламинат (12 цветов).

Каркас: графит, серебро (порошковая окраска) или хром.

Обивка: без обивки, сиденье в обивке или полностью обивка внутренней стороны сиденья и спинки.

ДОПОЛНИТЕЛЬНЫЕ ДАННЫЕ

Стулья 3193, 3195, 3199 можно штабелировать и сцеплять в ряд. Насадки на ножки скользящие или войлочные.

Стулья 3195 и 3199 возможны на крестовине с роликами или насадками. Стул с подлокотниками можно комплектовать подставкой для письма.

LOGO

Design Raimo Räsänen

ISKU



3150



3151



3151 ВЫСОКИЙ



3170

РАЗМЕРЫ

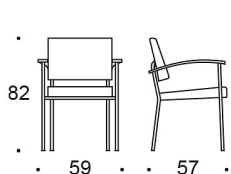
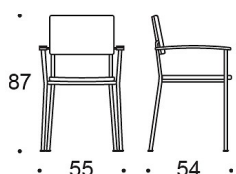
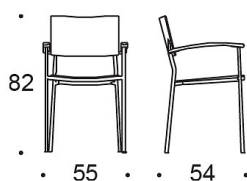
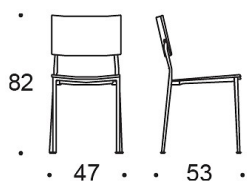

МАТЕРИАЛЫ

Деревянные части: мебельная плита, покрытая шпоном березы или бука натурального цвета, а также бука тонированного или ламинатом (12 цветов).

Сиденье: обивка тканью. Спинка: твердая или в обивке тканью. Каркас: графит, серебро (порошковая окраска) или хром.

ДОПОЛНИТЕЛЬНЫЕ ДАННЫЕ

Стулья 3150 и 3151 можно штабелировать. Отдельно можно заказать съемный чехол сиденья. Высоту кресла с подлокотниками 3151 можно увеличить на 5 см.

Подставка для письма на ручку подлокотника.

MATTI

Design Juha Lähti

ISKU



3160



РАЗМЕРЫ

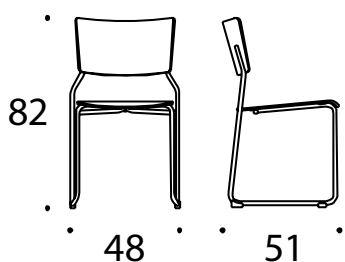

МАТЕРИАЛЫ

Сиденье и спинка: береза натуральная, береза тонированная, ламинат (12 цветов).

Каркас: стальная трубка, порошковая окраска, цвета: графит, серебристый, хром.

Обивка: без обивки, сиденье в обивке или сиденье и спинка в обивке.

ДОПОЛНИТЕЛЬНЫЕ ДАННЫЕ

Стулья можно сцеплять в ряд с помощью насадок на ножках.

Стулья можно штабелировать до 12 шт.

Насадки на ножки могут быть войлочные.

Стулья могут подвешиваться к столу на специальную подвеску, смонтированную на внутреннюю сторону крышки стола.

Пластиковые насадки на днище предотвращают царапание поверхностей.

RUDOLF

Design Mikko Paakkanen

ISKU



3204



3200



3201



3202



3210



МАТЕРИАЛЫ

Сиденье – шпон (береза натуральная, бук, дуб, бук тонированный), ламинат (12 цветов).

Каркас: графит, серебро (порошковая окраска) или хром.

Обивка: без обивки, тканевые пластины на сиденье и спинку или полностью круговая обивка.

Подлокотники: черный пластик.

ДОПОЛНИТЕЛЬНЫЕ ДАННЫЕ

Стулья можно сцеплять в ряд с помощью дополнительной детали. Стулья на крестовине и роликах регулируются по высоте в диапазоне 42-55 см. Стул 3210 на насадках регулируется от 57 до 83 см. Стулья на ножках и ножках-полосках штабелируются друг на друга на полу или на тележке. Насадки на ножки пластиковые или войлочные.

RUDOLF

ISKU

Design Mikko Paakkanen

РАЗМЕРЫ Сиденье в обивке + 1 см

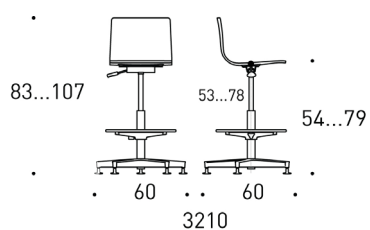
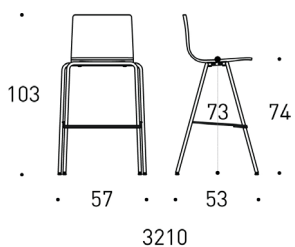
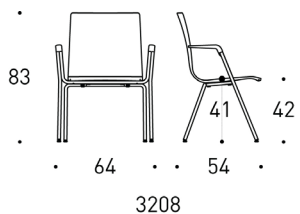
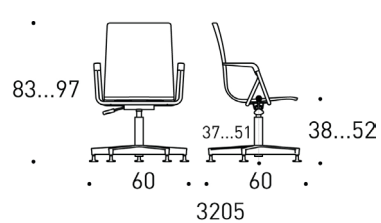
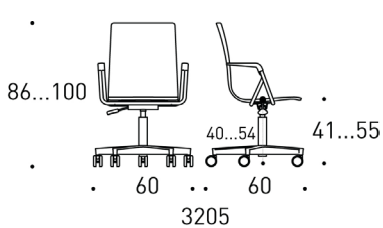
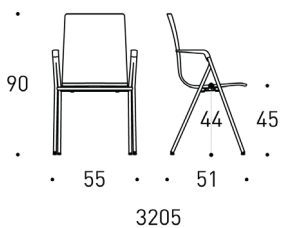
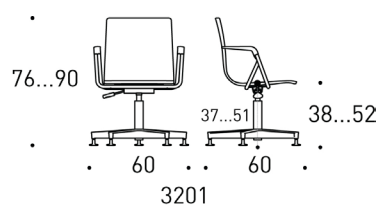
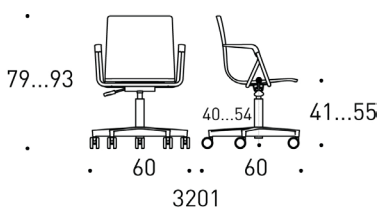
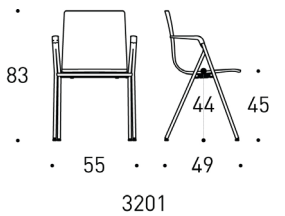
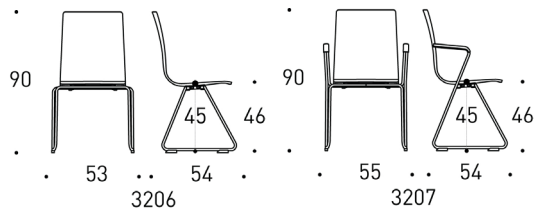
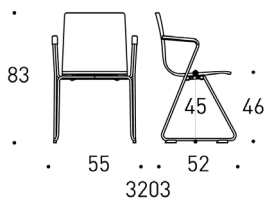
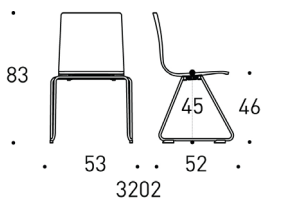
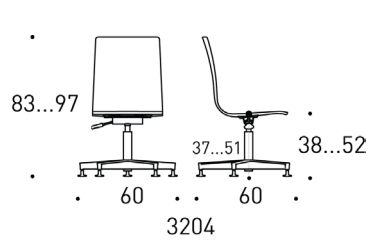
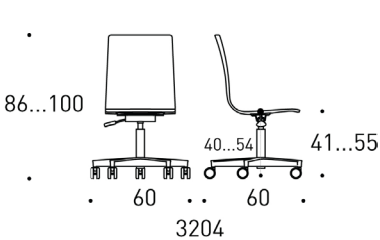
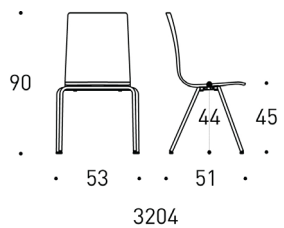
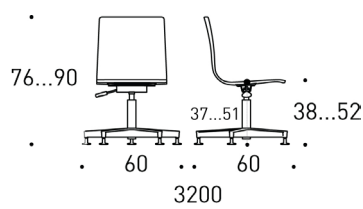
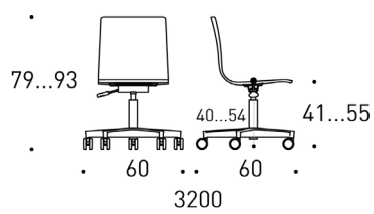
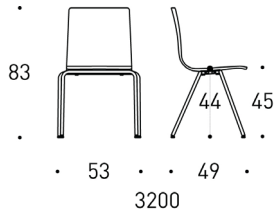

VERSIO

Design Tapio Anttila

ISKU



3176



3177



3178



3180

РАЗМЕРЫ

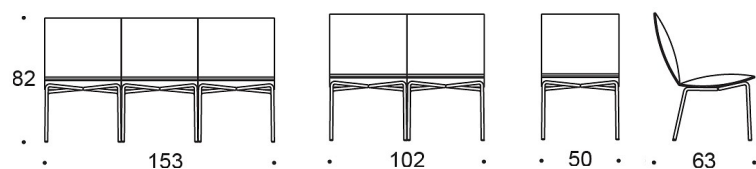
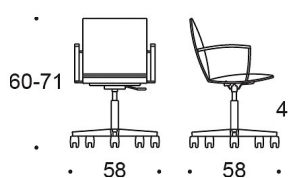
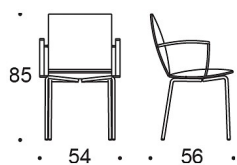

МАТЕРИАЛЫ

Деревянные детали: береза и бук натуральные, бук тонированный.

Каркас: графит, серебро (порошковая окраска) или хром.

ДОПОЛНИТЕЛЬНЫЕ ДАННЫЕ

3176, 3177, 3178 штабелируются.

3176, 3177, 3178 возможны на крестовине, на роликах или насадках, с регулировкой высоты в диапазоне 410-520 мм. Насадки на ножки пластиковые или войлочные.

ALIAS

Design Raimo Räsänen

ISKU



3184



3703



3186



3704

РАЗМЕРЫ

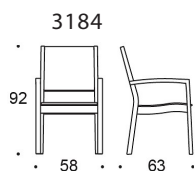
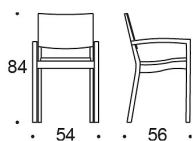
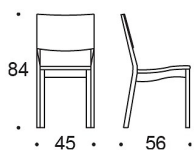

3703

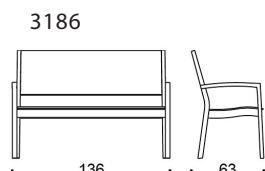

3704

МАТЕРИАЛЫ

Каркас: в моделях 3184 и 3186 - береза и бук натуральный, бук тонированный.

Стул 3184 сиденье в обивке может быть в дубе.

Модели 3703 и 3704 – береза натуральная и береза тонированная.

Сиденье: без обивки или в обивке. 3703 кресло и 3704 диван - всегда сиденье и спинка в обивке.

ДОПОЛНИТЕЛЬНЫЕ ДАННЫЕ

Стулья и кресла штабелируются по 8 шт.

Сиденье может быть съемное и чехол на сиденье тоже может быть съемный.

Кресла 3186 можно сцепить в ряд специальным приспособлением.

Кресло с подлокотниками может быть выше на 5 см.

Ножки можно оснастить войлочными насадками.

OIVA

Design Woodi

ISKU



0150



0150



0152



0152H

РАЗМЕРЫ

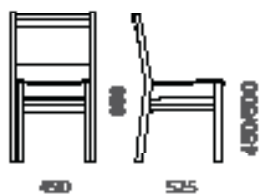

0150

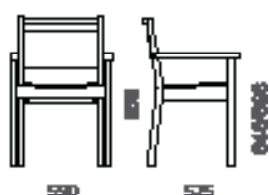

0152

МАТЕРИАЛЫ

Каркас: массив березы, покрытый лаком.

Сиденье: фанера, покрытая шпоном березы или ламинатом.

Спинка: фанера, покрытая шпоном березы.

ДОПОЛНИТЕЛЬНЫЕ ДАННЫЕ

Ножки оснащены войлочными насадками. Ножки стула можно оснастить дополнительными насадками высотой 21 мм. Сиденье можно обить тканью.

AURA

ISKU



3148



3149

РАЗМЕРЫ

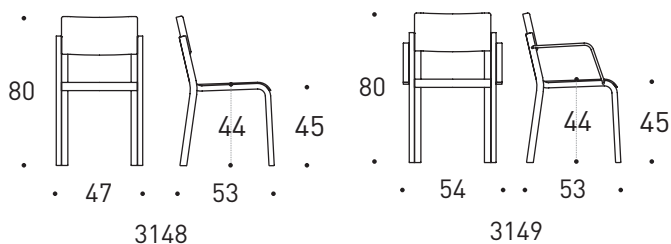

МАТЕРИАЛЫ

Каркас: береза, шпон-ламинат.

Металлические части: хром.

Сиденье и спинка: без обивки, сиденье в обивке или сиденье и спинка в обивке тканью.

ДОПОЛНИТЕЛЬНЫЕ ДАННЫЕ

Стулья можно сцеплять в ряд.

Штабелируются: стулья по 7 шт., кресла по 5 шт.

Для стульев имеется также тележка для транспортировки стульев.

Ножки можно оснастить войлочными насадками.

TRIA

Design Juha Lähti

ISKU



3189



3188

РАЗМЕРЫ

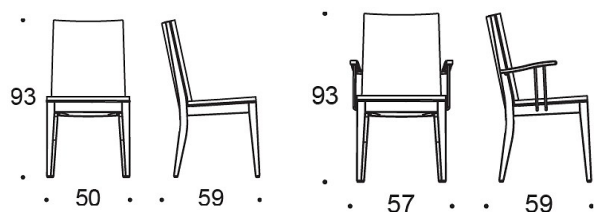

МАТЕРИАЛЫ

Каркас: береза и бук натурального цвета или бук тонированный.

Обивка: ткань.

Металл: цвет графит, порошковая окраска.

SERA

Design Raimo Räsänen

ISKU



3106



3107

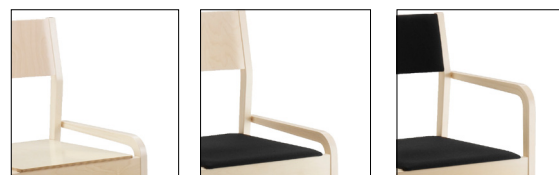

РАЗМЕРЫ

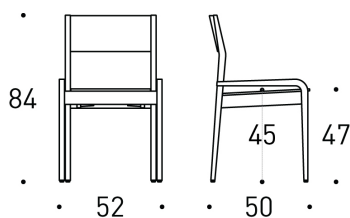

3106

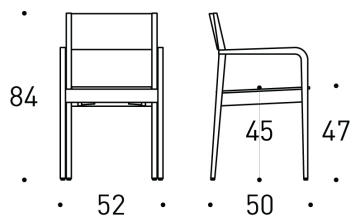

3107

МАТЕРИАЛЫ

Каркас: береза или бук натуральный, бук тонированный

Обивка: без обивки или сиденье в обивке.

ДОПОЛНИТЕЛЬНЫЕ ДАННЫЕ

Ламинированная фанера. Возможен съемный чехол.

Устройство для сцепления в ряд. Пластиковые или войлочные насадки на ножки. Штабелируемый.

SIGNUM

Design Raimo Räsänen

ISKU



3113



3110



3111



3114

РАЗМЕРЫ

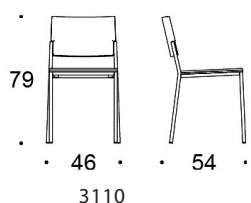

3110

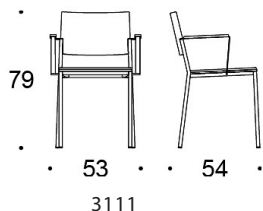

3111

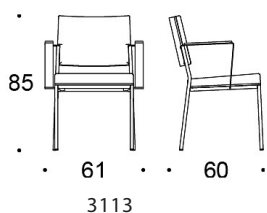

3113

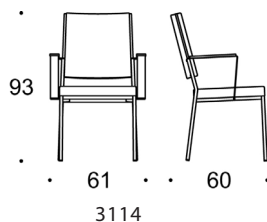

3114

МАТЕРИАЛЫ

Сиденье – шпон (береза натуральная, бук, дуб, бук тонированный), ламинат (12 цветов).

Каркас: графит, серебро (порошковая окраска) или хром.

Обивка: Signum 3110 и 3111 без обивки, обивка сиденья и спинки. Signum 3113 и 3114 всегда в обивке.

ДОПОЛНИТЕЛЬНЫЕ ДАННЫЕ

Модели 3110 и 3111 штабелируются и могут быть заказаны со сменным чехлом. 3111 возможна с механизмом сцепления в ряд. Ножные насадки пластиковые или войлочные.

KAAVA

Design Mikko Laakkonen

ISKU



3751



3752



3750

РАЗМЕРЫ

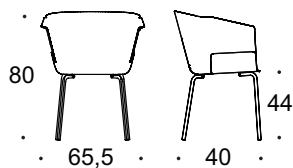

3750

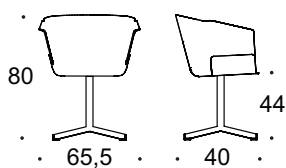

3751

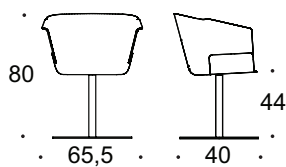

3752

МАТЕРИАЛЫ

Деревянные части - из фанеры Grada со шпоновым покрытием (LN-береза натуральная, LSG – серый, LMG-темно серый, LPLY-под фанеру, LN IC – стандартные тонировки березы).

Обивка: сиденье в ткани или коже.

Ножки: цвет графит или серебристый (порошковая окраска), хром.

Ножка – фланец: хром.

Ножка – крестовина: хром.

Фланцевая и крестообразная ножка оснащены механизмом возврата в первоначальное положение, без регулировки высоты.

Стулья на ножках штабелируются по 3 шт.



DUO

Design Antti Olin

ISKU



3273



3272



3274



3275

РАЗМЕРЫ

Вес: 3272: 7,5 кг. 3273: 9,0 кг.
3274: 8,5 кг. 3275: 11,5 кг.

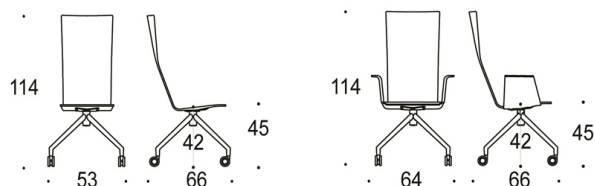
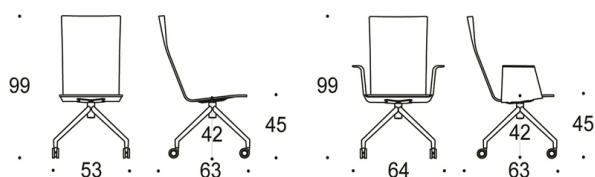

МАТЕРИАЛЫ

Сиденье и подлокотники - из фанеры Grada со шпоновым покрытием (LN-береза натуральная, LSG – серый, LMG-темно серый, LPLY-под фанеру, LN IC – стандартные тонировки березы).

Обивка: ткань или кожа, возможна обивка внутренней и внешней поверхности разными тканями.

Основание: крестовина из хрома.

ДОПОЛНИТЕЛЬНЫЕ ДАННЫЕ

Высокая и низкая модель стула. Крестовина на роликах или насадках.

METRO

Design Kurt Hvitstjör

ISKU



412



402



422

РАЗМЕРЫ

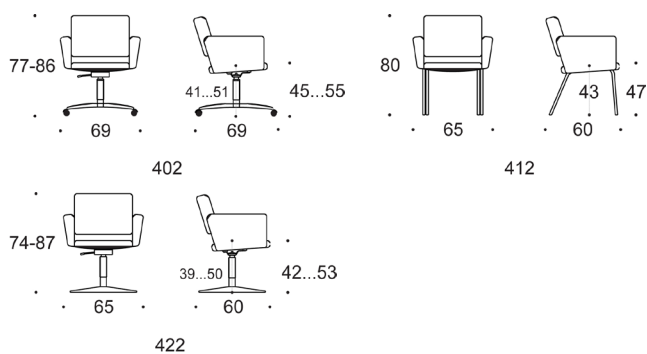

МАТЕРИАЛЫ

Кресло на фланце или крестовине из полированного алюминия. Ножки – четыре трубчатых ножки: порошковая окраска графит, серебро или хром. Обивка: ткань или кожа.

ДОПОЛНИТЕЛЬНЫЕ ДАННЫЕ

Классика с 1964 года. Регулировка высоты фланца или крестовины с помощью газовой пружины.

MUKULA

Design Kaija Aalto

ISKU



3747

МАТЕРИАЛЫ

Подушки разного размера

Высота 70/160/230 мм

Обивка: ткань или кожа

Настенная панель 840x1600x50 мм

Обивка: ткань или кожа

ДОПОЛНИТЕЛЬНЫЕ ДАННЫЕ

Подушки для сидения крепятся с помощью магнита на магнитную стену или на другие металлические поверхности. Формы подушек: квадрат, овал, круг, треугольник.

Подушки выс. 230 мм без магнита, их нельзя крепить на стену.

KIVIKKO

Design Henri Halla-aho

ISKU



3748



3749



Деталь D оснащена столешницей

РАЗМЕРЫ

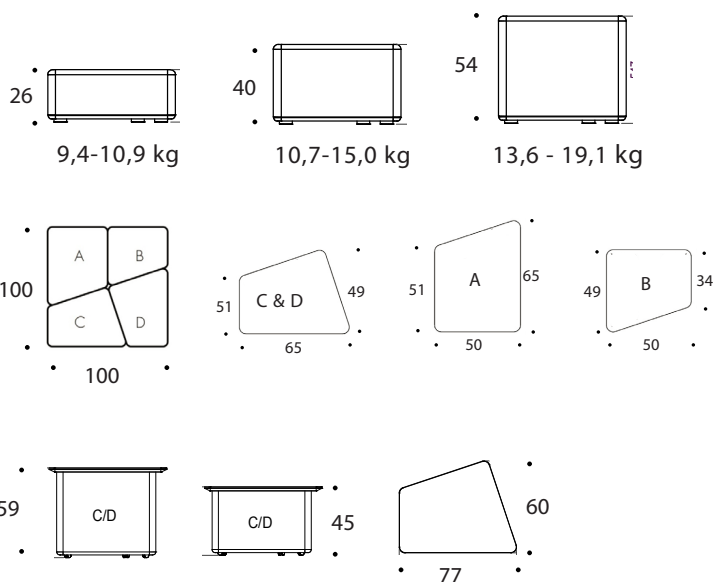

МАТЕРИАЛЫ

Банкетки

Наполнитель: поролон

Обивка: ткань или кожа,

цоколь выс. 8 см может быть обит тканью или кожей.

Столешница толщиной 26 мм со скошенной кромкой из плиты МДФ, покрытой ламинатом (12 цветов).

Ножка стола: хром или белая.

ДОПОЛНИТЕЛЬНЫЕ

Экологический выбор: наполнитель – прессованные отходы поролона, полученные в процессе производства.

Банкетки продаются готовыми комплектами по 4 шт.

КАРТОЧКИ ИЗДЕЛИЙ

УЧЕНИЧЕСКИЕ СТУЛЬЯ



MAC

Design Raimo Räsänen

ISKU



3008

РАЗМЕРЫ

Ширина 550 мм

Глубина 550 мм

высота низкого стула 385-505 мм

высота высоко стула 485-730 мм

МАТЕРИАЛЫ

Сиденье и спинка: ламинат (12 цветов), деревопластик (цвета: под березу, под бук, серый, синий, зеленый или красный) или полипропилен (темно-красный).

Металлические части: графит, синий, зеленый, темно-красный, хром.

ДОПОЛНИТЕЛЬНЫЕ ДАННЫЕ

Сиденье может быть обито тканью. Низкий стул может быть на колесиках или на вращающихся насадках. Высокий стул всегда на насадках и с кольцом для ног. Регулировка высоты с помощью газовой пружины.

PISA

ISKU



1001



1000



1002



РАЗМЕРЫ

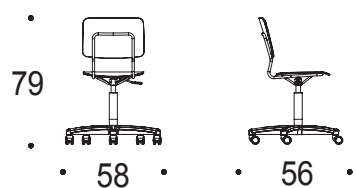
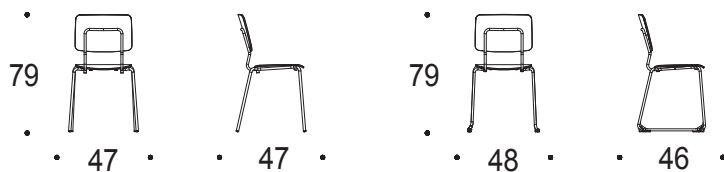

МАТЕРИАЛЫ

Сиденье и спинка: ламинат (12 цветов). Металлические части: графит, синий, зеленый, темно-красный, хром.

ДОПОЛНИТЕЛЬНЫЕ ДАННЫЕ

Стулья можно заказать с подвеской, с помощью которой можно закрепить стул на столешнице стола, например, на время уборки. Ножки-полозья возможны с деталью сцепки в ряд. Ножки сцепляемых стульев нахлестываются друг на друга и сцепляются ножной насадкой. Стулья на крестовине. Крестовина – алюминиевая или пластмассовая, на роликах или насадках.

PRIMA

Design Raimo Räsänen

ISKU



1030

РАЗМЕРЫ

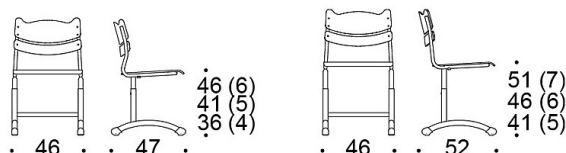
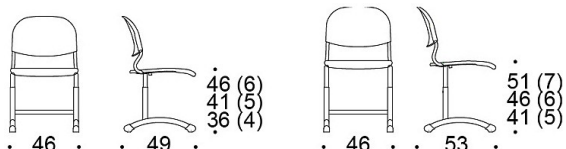

Глубина сидения для каркаса 4-6: 38,5 см
Глубина сидения для каркаса 5-7: 42 см

МАТЕРИАЛЫ

Сиденье и спинка: ламинат (12 цветов), деревопластик (цвета: под березу, под бук, серый, синий, зеленый или красный) или полипропилен (темно-красный).

Металлические части: графит, синий, зеленый, темно-красный, хром.

ДОПОЛНИТЕЛЬНЫЕ ДАННЫЕ

Стулья регулируются по высоте и их размеры соответствуют размерам парт Prima.

Существует два каркаса для стула, на высоту 4-6 и 5-7.

3016

Design Juha Lähti

ISKU



3016 M JR

РАЗМЕРЫ

Ширина	480 мм
Глубина	490...600 мм
Высота	680...920 мм/780...118 мм
Объем	0,16/0,18 м³
Вес	9.0 кг/11.0 кг
Высота сиденья	380...480 мм/535...785 мм

МАТЕРИАЛЫ

Крестовина: серый пластик (M) или полированный алюминий (ALU).

Сиденье и спинка обиты тканью, обрамлены прочным пластиковым профилем, предотвращающим износ краев.

ДОПОЛНИТЕЛЬНЫЕ ДАННЫЕ

Регулировка высоты сиденья с помощью газовой пружины.

Регулировка наклона спинки.

Регулировка высоты спинки.

Мягкие тормозящие ролики.

Высокий стул на кнопках и дополнительно можно оснастить кольцом для ног (JR) или регулируемой подставкой для ног с поворотом (JT).

TUTOR

Design Raimo Räsänen

ISKU



3010



РАЗМЕРЫ

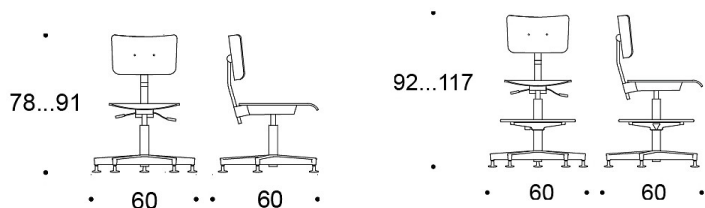

МАТЕРИАЛЫ

Сиденье и спинка: шпон бук натурального цвета или тонированный, ламинат (12 цветов).

Обивка: без обивки или обивка сиденья.

Крестовина: из алюминия или пластика, на роликах или насадках. Высокий стул всегда на насадках и с опорой для ног (JR).

ДОПОЛНИТЕЛЬНЫЕ ДАННЫЕ

Газовая пружина стандартная или облегченная. Регулировка высоты сиденья, наклона и глубины сиденья и опоры для поясницы.

Если сиденье в обивке – то по переднему краю идет пластиковый профиль U для прочности.

	<u>Низкий</u>	<u>Высокий стул</u>
Высота сиденья (см)	<u>стул</u>	<u>(JR) 52-75</u>
Глубина сиденья (см)	39-50	38-45
Вес (кг)	38-45	9,8
	8,8	

TUTOR

Design Raimo Räsänen

ISKU



1035

РАЗМЕРЫ

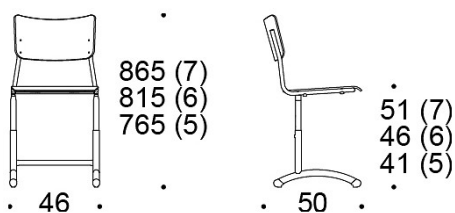

Ширина (см)

Каркас 4-6

Каркас 5-7

Высота сиденья (см)

46

46

Вес (кг)

35 - 40 - 45 5

41 - 46 - 51

Ширина сиденья (см)

44

5,5

44

МАТЕРИАЛЫ

Сиденье и спинка: шпон бука натурального цвета или тонированный, ламинат (12 цветов). Обивка: без обивки или обивка сиденья.

Металлические части: графит, синий, зеленый, темно-красный, хром.

ДОПОЛНИТЕЛЬНЫЕ ДАННЫЕ

Регулировка высоты, 2 каркаса.

ISKU

КАРТОЧКИ ИЗДЕЛИЙ

КРЕСЛА И ДИВАНЫ



CUBIO

Design Tapani Laukkanen

ISKU



4900

РАЗМЕРЫ

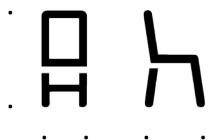

37,8 кг (ножка на фланце)

28,7 кг (ножка-крестовина)

24,2 кг (деревянные ножки)

МАТЕРИАЛЫ

Ножки: на фланце или крестовине – хром, деревянные ножки – береза. Цвет деревянных ножек: береза натуральная, под орех, под бук, черный или белый цвет – окрашены.

ДОПОЛНИТЕЛЬНЫЕ ДАННЫЕ

Ножка на фланце имеет механизм вращения с фиксатором, который возвращает стул в первичное положение, после того как сидящий встает со стула.

CONCORDE

Design Tapani Laukkanen

ISKU



4901

РАЗМЕРЫ

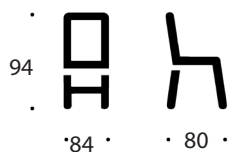

22,2 кг

МАТЕРИАЛЫ

Сиденье: в обивке тканью или кожей.

Ножка: хром или черная.

ДОПОЛНИТЕЛЬНЫЕ ДАННЫЕ

Ножка имеет механизм качания и вращения с фиксатором, который возвращает стул в первичное положение, после того как сидящий встает со стула.

4-х конечная ножка-крестовина.

К креслу есть пуф 520*420*450 мм.

IKI

Design Ilari Jääskeläinen

ISKU



5200

РАЗМЕРЫ

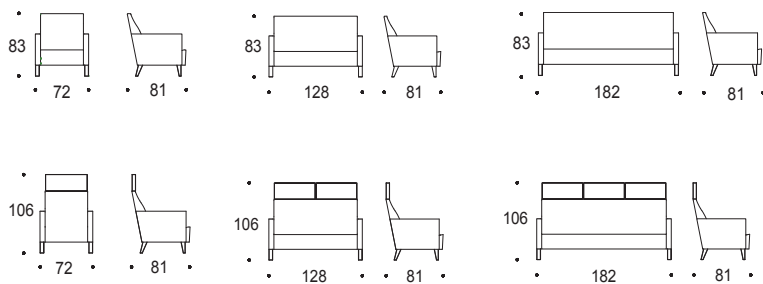

МАТЕРИАЛЫ

Обивка: ткань или кожа.

Деревянные детали подлокотников, ножек и полозьев качалки – массив дуба, березы, бука и ясеня, также крашенное дерево в белый или черный цвет.

ДОПОЛНИТЕЛЬНЫЕ ДАННЫЕ

Подлокотник может быть двух высот, что позволяет зависеть позу сидения. С более высокими подлокотниками задняя часть сиденья поднимается на 3 см и с него легче подняться. Ножки всегда одной высоты.

KÄMP

Design Raimo Räsänen

ISKU



3458

РАЗМЕРЫ

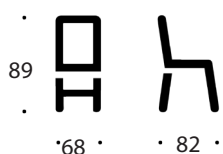

15 kg

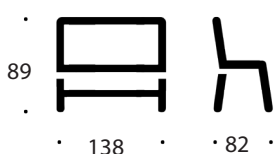

30 kg

МАТЕРИАЛЫ

Деревянные части: береза, береза натуральная, под орех, под дуб, окрашенная в черный или белый цвет.

Обивка: ткань или кожа.

ДОПОЛНИТЕЛЬНЫЕ ДАННЫЕ

Кресло или диван могут быть со съемными чехлами (каркас защищен от влажности). Кроме этого кресло и диван могут иметь съемный влагостойкий чехол или же специальную влагостойкую подстилку на сиденье.

LOGO

Design Raimo Räsänen

ISKU



3727

РАЗМЕРЫ

Высота сиденья 42 см

Высота сидения 37 см

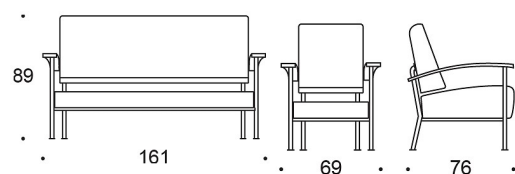

МАТЕРИАЛЫ

Обивка: ткань или кожа.

Подлокотники: бук, береза, дуб, тонированный бук.

Металлический каркас: графит, серебро, хром.

LOUHI

Design Leea Koskinen

ISKU



4895



3509

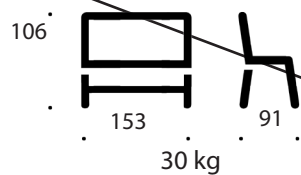
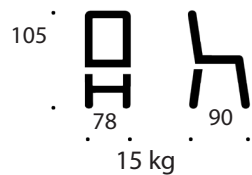

LOUHI LOW

Design Leea Koskinen

ISKU



3515



3515



3515

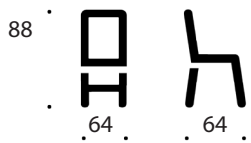

40 kg

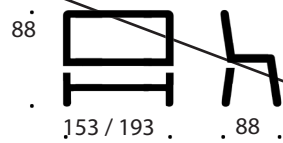

32 kg

ORGANO

Design Raimo Räsänen

ISKU



3730

РАЗМЕРЫ

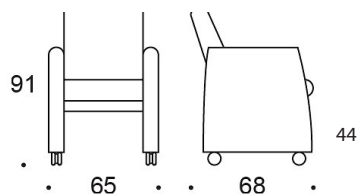

18 kg

Высота сиденья 47 см

Высота сидения 44 см

Вес 18 кг

МАТЕРИАЛЫ

Обивка: ткань.

Ролики: ролики со стопором

ДОПОЛНИТЕЛЬНЫЕ ДАННЫЕ

Возможно на мягких роликах или насадках.

RITZ

Design Raimo Räsänen

ISKU



4856



3458



4859

РАЗМЕРЫ

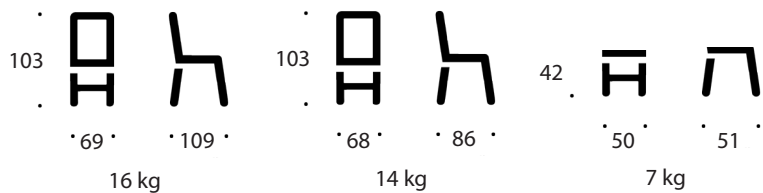

МАТЕРИАЛЫ

Деревянные детали: береза, натуральный цвет, тонированная или окрашенная.

Обивка: ткань или кожа.

ДОПОЛНИТЕЛЬНЫЕ ДАННЫЕ

Возможен съемный и дополнительный чехол. Две высоты спинки, пуф.

SIGNUM

Design Raimo Räsänen

ISKU



3740



3741

РАЗМЕРЫ

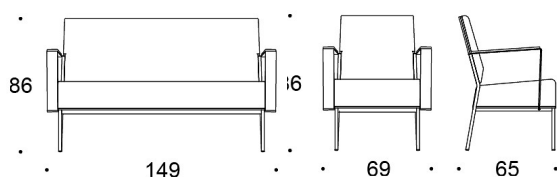

МАТЕРИАЛЫ

Обивка: ткань или кожа.

Деревянные детали: береза натурального цвета, бук натуральный или тонированный.

Каркас: сталь, окрашенная в графитовый или серебристый цвет, хром.

ДОПОЛНИТЕЛЬНЫЕ ДАННЫЕ

Насадки на ножки пластиковые или войлочные.

SIGUR

Design Saara Renvall

ISKU



3744, 3745

РАЗМЕРЫ

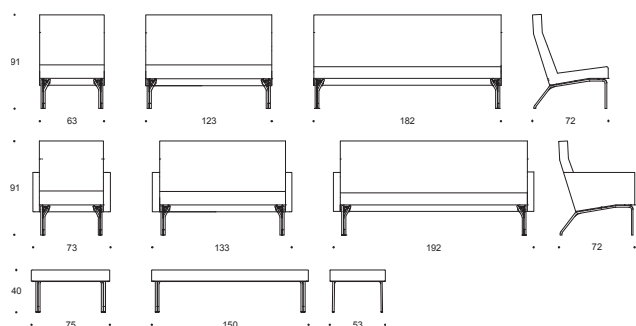

МАТЕРИАЛЫ

Ножки: сталь, окрашенная в графитовый или серебристый цвет, хром.

Обивка: ткань или кожа.

ДОПОЛНИТЕЛЬНЫЕ ДАННЫЕ

В серию изделий входят кресло, 2-х и 3-х местные диваны с подлокотниками и без, банкетки 1 и 2-х местные, а также Sigur журнальные столики. Высота столиков 440 или 560 мм. Ножки диванов возможны на войлочных насадках.

TERE

Design Antti Olin

ISKU



3738



РАЗМЕРЫ

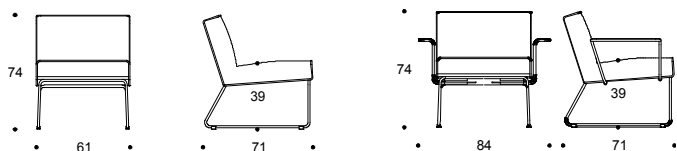
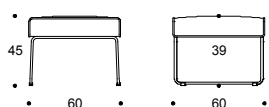

МАТЕРИАЛЫ

Деревянные детали: плита, окрашенная в белый или черный цвет, поверхность Nextel B2 Stone серый
Металлические части: графит, серебро или хром
Обивка: ткань или кожа.

ДОПОЛНИТЕЛЬНЫЕ ДАННЫЕ

Дополнительная комплектация для кресел – подставка для письма, войлочные насадки.

GENEVE

ISKU

Design Nea Vikström и
Tapani Laukkanen



3471

РАЗМЕРЫ

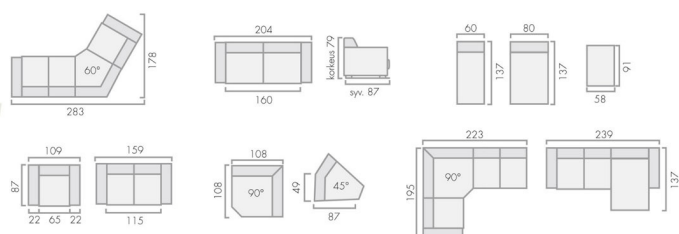

МАТЕРИАЛЫ

Ножки высотой 4 и 7 см. Цвет ножек – береза натуральная, под орех, под дуб, окрашенные в черный или белый цвет. Обивка: ткань или кожа.

ДОПОЛНИТЕЛЬНЫЕ ДАННЫЕ

Стационарные подушки сиденья и спинки. Модульный диван – можно подобрать желаемый комплект дивана по желанию. Подушки на подлокотники стандартные. Имеется механизм для дивана- кровати.

DYYNI

Design Tapio Anttila

ISKU



3732

РАЗМЕРЫ

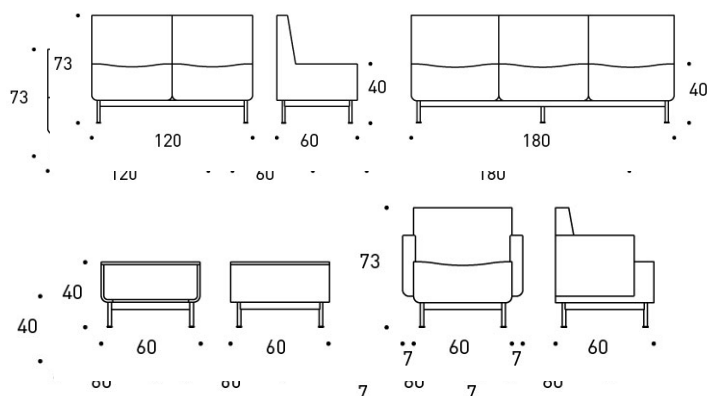

МАТЕРИАЛЫ

Обивка: ткань.

Деревянные части: береза или бук натуральный, бук тонированный.

Ножки: графит, серебро или хром, ролики.

ДОПОЛНИТЕЛЬНЫЕ ДАННЫЕ

Модульный диван позволяет подобрать оптимальный вариант. Каркас для одноместного, двухместного или трехместного дивана. Диван может комплектоваться подлокотниками. Каркас для одноместного сиденья и для стола может быть на роликах.

INKOO PRO

Design Ilari Jääskeläinen

ISKU



3722

РАЗМЕРЫ

Высота сидения 430 мм.

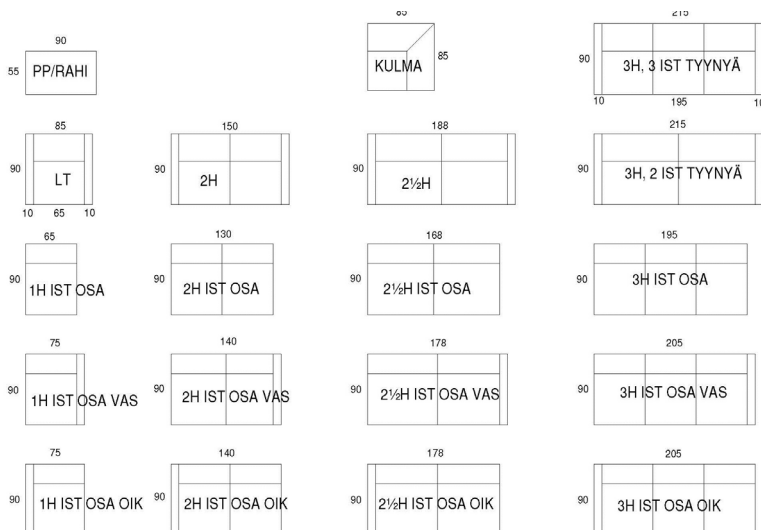

МАТЕРИАЛЫ

Ножки: металлические ножки на раме, цвет: серебро, графит серый, хром или деревянные ножки: береза и бук натуральный цвет, бук тонированный.

Обивка: ткань или кожа.

ДОПОЛНИТЕЛЬНЫЕ ДАННЫЕ

Различные комплектации дивана, смотрите на странице www.isku.com.

INKOO PRO HIGH

Design Ilari Jääskeläinen

ISKU



3723

РАЗМЕРЫ

Высота сидения 430 мм.

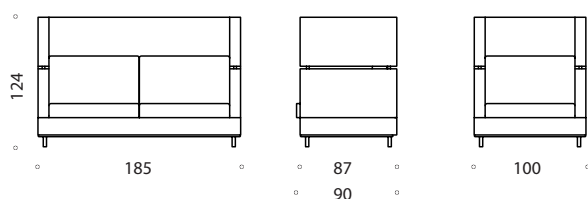

МАТЕРИАЛЫ

Обивка: ткань или кожа. Ножки: металлические ножки на раме, цвет: серебро, графит серый, хром.

ДОПОЛНИТЕЛЬНЫЕ ДАННЫЕ

В серию продукции входят диваны 1½ местные и 2½ местные, а также перегородка (шириной 900 и 1100 мм). Металлическая ножка на раме. Крепление элементов спинки к раме под цвет ножки.

KAARI

Design Henri Halla-aho

ISKU



3711



РАЗМЕРЫ

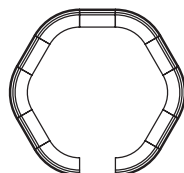
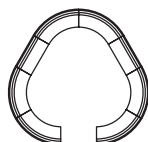
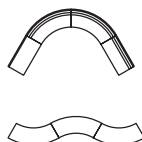
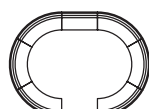
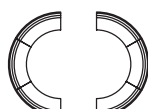
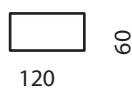

МАТЕРИАЛЫ

Обивка: обивка стационарная, ткань.

Металлические части: серебро, графит серый или хром.

ДОПОЛНИТЕЛЬНЫЕ ДАННЫЕ

Модульные элементы позволяют подобрать вариант прямого или закругленного дивана.

Ширина закругленного элемента 1600 мм, ширина прямого элемента 1200 мм. Высокая перегородка обладает акустическими данными.

SALSA

Design Maija Olkkonen

ISKU



3721

РАЗМЕРЫ

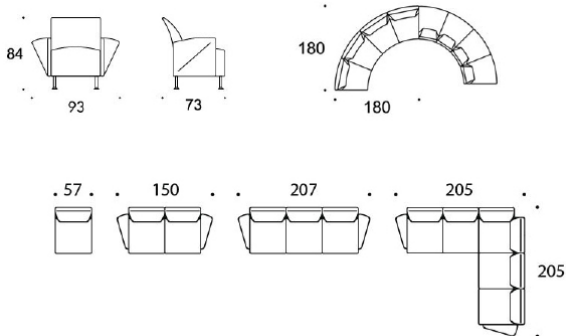

МАТЕРИАЛЫ

Ножки: графит, серебро или хром. Обивка: ткань.

ДОПОЛНИТЕЛЬНЫЕ ДАННЫЕ

Путем соединения модульных элементов можно построить диван разной формы.

SYKE

Design Mikko Laakkonen

ISKU



3725

РАЗМЕРЫ

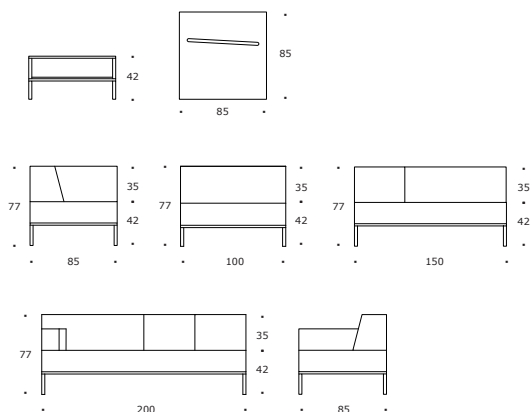

Высота сиденья и стола 42 см

МАТЕРИАЛЫ

Металлические ножки: графит, серебро, хром.

Обивка: ткань.

ДОПОЛНИТЕЛЬНЫЕ ДАННЫЕ

Варианты цветов стола: черный, белый, серый, желтый, синий, зеленый, красный. На столе имеется разрез под углом для газет и журналов.

КАРТОЧКИ ИЗДЕЛИЙ

РАБОЧИЕ КРЕСЛА

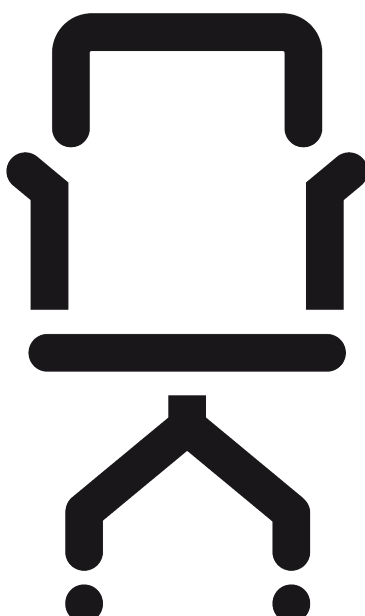

KAB Seating Executive

ISKU

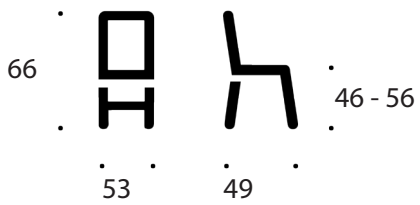

KAB Seating K1 Premium

ISKU

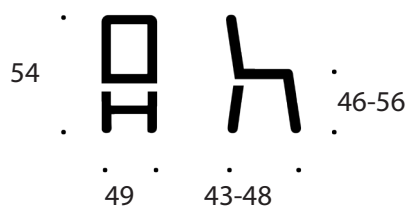

KAB Seating Director

ISKU

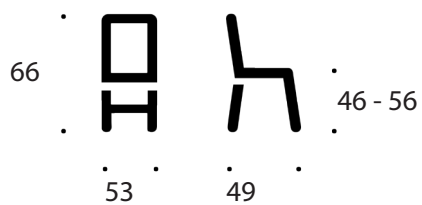

KAB Seating K4 Premium

ISKU

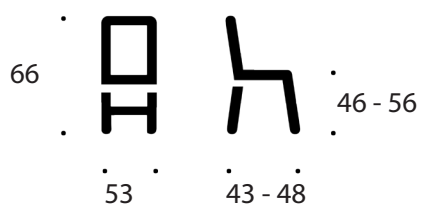

KAB Seating Director

ISKU

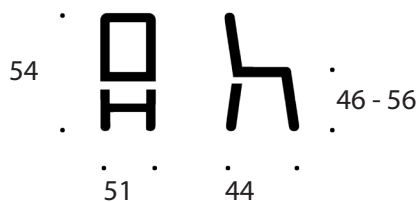

STEP+

Design Juha Lähti

ISKU



3070

сиденье 2, спинка 7



сиденье 3, спинка 2 сиденье 2, спинка 3



сиденье 2, спинка 4 сиденье 2, спинка 6

РАЗМЕРЫ

Сиденья	Ширина	Высота
Сиденье 2	470 мм	460 мм
Сиденье 3	500 мм	480 мм

Selät:	Ширина	Высота
спинка 2	465 мм	470 мм
спинка 3	465 мм	550 мм
спинка 4	465 мм	550 мм + N≥160 мм
спинка 6	465 мм	650 мм
спинка 7	485 мм	650 мм + N≥160 мм

N – подголовник для спинок 4 и 7
Регулировка высоты спинки 70 мм

МАТЕРИАЛЫ

Крестовина: черный пластик, полированный алюминий или алюминий алюминий, окрашенный в черный цвет.
Обивка: ткань в одном или двух цветах, кожа в одном или двух цветах. Подголовник в обивке, тканью или кожей.

ДОПОЛНИТЕЛЬНЫЕ ДАННЫЕ

Механизм Free Float, регулировка положения спинки и сиденья независимо друг от друга. Если механизм остается в активной фазе – сиденье и спинка следуют движениям тела сидящего. Регулировка сопротивления по весу сидящего. Регулировка по глубине и высоте. Регулировка высоты спинки. Сиденье - стандарт или soft (мягкое).

Дополнительная комплектация: подлокотники широкого диапазона действия 3D 360 градусов (черные или из алюминия). Плечики для одежды на модели с подголовником. Стулья можно оснастить насадками или твердыми колесиками.

Имеется стул версии ESD, хорошо проводящий ток, в обивке спец. тканью, например, Global ESD.

STILL LIGHT

Design Antti Olin

ISKU



3058



2D

3D±15°

3D 360°

3D 360° ALU



РАЗМЕРЫ

<u>Сиденья</u>	<u>Ширина</u>	<u>Высота</u>
Сиденье 2	470 мм	480 мм
Сиденье 3	495 мм	480 мм

<u>Спинки</u>	<u>Ширина</u>	<u>Высота</u>
спинка 1	430 мм	350 мм
спинка 2-3	430 мм	510 мм
спинка 4-7	440 мм	560 мм
спинка 8 (сетка)	440 мм	590 мм
спинка 9 (сетка)	440 мм	590 мм

В спинках 3, 5, 7 подголовник. Подголовник для спинки из сетки идет как дополнительная комплектация. В спинках 6 и 7 опора поясницы регулируется бесступенчато. Высота регулировки спинки 70 мм. Диаметр крестовины 67 см. Спинка 9 оснащена регулируемой поддержкой поясницы.

Высота сидения: 400-510 мм.

МАТЕРИАЛЫ

Крестовина: черный или серый пластик, полированный алюминий ALU.

Обивка: ткань или ткань и кожаный подголовник. Спинка – белая или черная сетка. Подголовник для спинки из сетки – сетка - белая или черная, ткань или кожа. Сетчатую спинку также можно оснастить регулируемой поддержкой поясницы.

ДОПОЛНИТЕЛЬНЫЕ ДАННЫЕ

Фиксатор спинки в вертикальном положении, трехступенчатая регулировка наклона гибкости.

Дополнительная комплектация – подлокотники – 4 модели. Полумягкие тормозящие ролики. Регулировка высоты с помощью газовой пружины. Регулировка глубины сиденья и высоты спинки. S1 – синхронный механизм, жесткость регулируется по весу сидящего.

STILL S1A

Design Antti Olin

ISKU



3061

РАЗМЕРЫ

Сиденья	Ширина	Высота
Сиденье 2	470 мм	480 мм
Сиденье 3	495 мм	480 мм

Спинки	Ширина	Высота
спинка 1	430 мм	350 мм
спинка 2-3	430 мм	510 мм
спинка 4-7	440 мм	560 мм
спинка 8 (сетка)	440 мм	590 мм
спинка 9 (сетка)	440 мм	590 мм

В спинках 3, 5 и 7 имеется подголовник. Подголовник для спинки из сетки идет как дополнительная комплектация. В спинках 6 и 7 опора поясницы регулируются бесступенчато. Высота регулировки спинки 70 мм. Диаметр крестовины 67 см. Спинка 9 оснащена регулируемой поддержкой поясницы.

3060 высота сидения: 525-725 мм.

3061 высота сидения: 385-495 мм

На кресло 3061 можно смонтировать удлиненную газовую пружину + 40 мм или низкую – 20 мм.



2D

3D±15°

3D 360°

3D 360° ALU

для перег.кресла



МАТЕРИАЛЫ

Крестовина: черный или серый пластик, полированный алюминий алюминий.

Обивка: ткань, кожа или подголовник ткань-кожа.

Спинка – белая или черная сетка. Подголовник для спинки из сетки – сетка - белая или черная, ткань или кожа. Сетчатую спинку также можно оснастить регулируемой поддержкой поясницы.

STILL S2

Design Antti Olin

ISKU



3062

РАЗМЕРЫ

Сиденья	Ширина	Высота
---------	--------	--------

Сиденье 2	470 мм	480 мм
Сиденье 3	495 мм	480 мм

Спинки	Ширина	Высота
--------	--------	--------

спинка 1	430 мм	350 мм
спинка 2-3	430 мм	510 мм
спинка 4-7	440 мм	560 мм
спинка 8 (сетка)	440 мм	590 мм
спинка 9 (сетка)	440 мм	590 мм

В спинках 3, 5 и 7 имеется подголовник. Подголовник для спинки из сетки идет как дополнительная комплектация. В спинках 6 и 7 опора поясницы регулируются бесступенчато. Высота регулировки спинки 70 мм. Диаметр крестовины 67 см. Спинка 9 оснащена регулируемой поддержкой поясницы.

Высота сидения: 525-725 мм.

Имеется удлиненная газовая пружина + 40 мм и низкая – 20 мм.



2D

3D±15°

3D 360°

3D 360° ALU

подлокотник для переговорного кресла (ALU)



МАТЕРИАЛЫ

Крестовина: черный или серый пластик, полированный алюминий алюминий.

Обивка: ткань, кожа или подголовник ткань + кожа. Спинка – белая или черная сетка. Подголовник для спинки из сетки – сетка - белая или черная, ткань или кожа. Сетчатую спинку также можно оснастить регулируемой поддержкой поясницы.

ДОПОЛНИТЕЛЬНЫЕ ДАННЫЕ

S2 – синхронный механизм, регулировка наклона спинки в четырех положениях, возможность наклона переднего края сиденья на три градуса. Широкая бесступенчатая регулировка сопротивления движения с помощью ручки. Полумягкие тормозящие колесики. Регулировка высоты с помощью газовой пружины. Регулировка глубины сиденья и высоты спинки

Дополнительная комплектация – подлокотники – 6 моделей. Плечики для одежды на модели с подголовником. Стулья можно оснастить насадками или твердыми колесиками.

STILL PREMIUM

ISKU

Design Antti Olin



3063



2D

3D±15°

3D 360°

3D 360° ALU

для перег.
кресла



РАЗМЕРЫ

Сиденья	Ширина	Высота
Premium сиденье	465 мм	450 мм
Спинки	Ширина	Высота
спинка 1	430 мм	350 мм
спинка 2-3	430 мм	510 мм
спинка 4-7	440 мм	560 мм
спинка 8 (сетка)	440 мм	590 мм

В спинках 3, 5 и 7 имеется подголовник. Подголовник для спинки из сетки идет как дополнительная комплектация. В спинках 6 и 7 опора поясницы регулируется бесступенчато. Высота регулировки спинки 70 мм. Диаметр крестовины 67 см.

Высота сиденья: 390-500 мм.

Имеется удлиненная газовая пружина + 40 мм.

МАТЕРИАЛЫ

Крестовина: черный или серый пластик, полированный алюминий алюминий.

Обивка: ткань, кожа или подголовник ткань-кожа. Спинка – белая или черная сетка. Подголовник для спинки из сетки – сетка: белая или черная, ткань или кожа.

ДОПОЛНИТЕЛЬНЫЕ ДАННЫЕ

Premium – синхронный механизм, сопротивление движения сиденья и спинки регулируются по весу сидящего. Механизм можно полностью фиксировать в основном положении или полуфиксировать в среднем положении.

Полумягкие тормозящие ролики. Регулировка высоты с помощью газовой пружины и регулировка глубины сиденья и высоты спинки.

Дополнительная комплектация – подлокотники – 6 моделей. Плечики для одежды на модели с подголовником. Стулья можно оснастить насадками или твердыми роликами.

STILL MEETING

ISKU



3055

РАЗМЕРЫ

Ширина	595 мм
Глубина	610 мм
Высота	1015 мм
Объем	0,368 м ³
Вес	8.5 кг
Высота сиденья	370...500 мм

МАТЕРИАЛЫ

Окантовка по периметру стула всегда черная или серо-белая, сетка всегда черная.

Крестовина: пластик или алюминий шлифованный алюминий. Крестовина из пластика черная или серо-белая (если окантовка черная – то крестовина черная, если окантовка серо-белая – то крестовина серо-белая). Крестовина ALU – полированный алюминий.

ДОПОЛНИТЕЛЬНЫЕ ДАННЫЕ

Фиксированный механизм, диапазон регулировки +1 ° - (-9°) .

Полумягкие тормозящие ролики, регулировка высоты с помощью газовой пружины.

SALLI

ISKU



SwingFit

Сиденье-седло не фиксированное, из двух половинок, регулировка сиденья по ширине.



Swing

Сиденье-седло не фиксированное, из двух половинок, без регулировки сиденья по ширине.



Multi Adjuster

Сиденье-седло из двух половинок, регулировка ширины.



Twin

Сиденье-седло из двух половинок, регулировка сиденья по ширине.



Classic

Сиденье-седло цельное с механизмом наклона.



Professional

Сиденье-седло из двух половинок, без регулировки сиденья по ширине и наклона.



Care SwingFit

Регулировка механизма качания и размера сиденья синхронизированы.



Care Swing

При сидении механизм качания работает в разных направлениях.

МАТЕРИАЛЫ

Крестовина: черная или хром. Модель Professional - черная крестовина из пластика.

Газовая пружина: как стандарт - средней длины, можно комплектовать удлиненной и короткой газовой пружиной.

Наполнитель сиденья: поролон.

Обивка: обивка в коже (как стандарт - черная кожа, на выбор 16 цветов кожи).

ДОПОЛНИТЕЛЬНЫЕ ДАННЫЕ

Легко регулируется по высоте с помощью газовой пружины, во всех моделях – регулировка наклона (кроме Professional).

В моделях Classic - одно цельное сиденье, в остальных сиденье-седло из двух половинок. Есть удлиненная и короткая газовая пружина, крестовина на 60 и 50 см, разные ролики, опорное кольцо для ног, есть антистатические модели и сиденье из полиуретана.

РАЗМЕРЫ

Диаметр крестовины 54 см, в Professional 58 см.

Ролики: soft-колесики 65 мм

Вес ок. 10,5 – 11,5 кг

Регулировка стандартной газовой пружины ок. 18,5 см.

ILOA, ILOA+, ILOA One ISKU

Design Jonas Hakaniemi



29900 ILOA



29901 ILOA +



29902 ILOA One

РАЗМЕРЫ

Ширина	460/460 мм
Глубина	460/460 мм
Высота	510..760/540..800 мм
Объем	0,108/0,114 м³
Вес	4,9/5,4 кг
Высота сиденья	490...740/530...780 мм

(измерено от середины сиденья)

МАТЕРИАЛЫ

Деревянные части: покрытая лаком береза, тонированный в черный цвет ясень.

Обивка в стандартных тканях: Gabriel Fame и Europost 2: черный, серый и оранжевый.

Крестовина: алюминий в сочетании с черным цветом, диаметр 500 мм. Черные мягкие двойные колесики 50 мм, черная газовая пружина и черный механизм регулировки высоты. Возможно оснащение газовой пружиной Junior.

ДОПОЛНИТЕЛЬНЫЕ ДАННЫЕ

ILOA без обивки, ILOA+ в обивке.

ISKU

КАРТОЧКИ ИЗДЕЛИЙ

СТОЛЫ

КАРТОЧКИ ИЗДЕЛИЙ

ЖУРНАЛЬНЫЕ СТОЛИКИ



SIGUR

Design Saara Renvall

ISKU



3745

РАЗМЕРЫ

440 / 560 mm



МАТЕРИАЛ

Металлические детали: сталь, окрашенная в графитовый или серебристый цвет (порошковая окраска) или хромированная.

ДОПОЛНИТЕЛЬНЫЕ ДАННЫЕ

В серию изделий входят кресло, 2-х и 3-х местные диваны с подлокотниками и без, банкетки 1 и 2-х местные, а также Sigur журнальные столики. Высота столиков 440 или 560 мм. Ножки диванов возможны на войлочных насадках

KIVIKKO

ISKU



3753

РАЗМЕРЫ

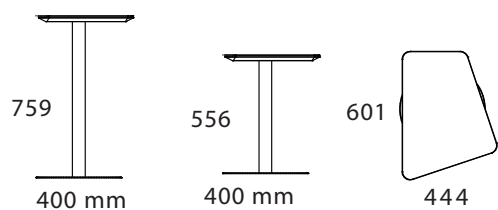

12,2 / 14,6 kg

МАТЕРИАЛ

Столешница из мдф плиты, облицованной ламинатом (12 цветов), со скошенными краями. Ножка хромированная или окрашенная в белый цвет.

HAIKU

Design Tapio Anttila

ISKU



7310, 7311, 7312, 7313

РАЗМЕРЫ

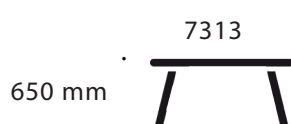
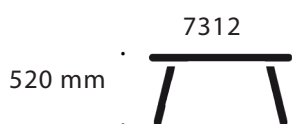
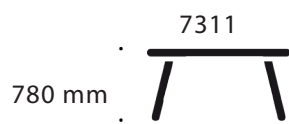
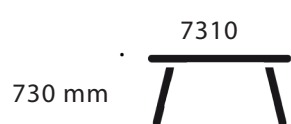

МАТЕРИАЛЫ

Ножки: береза и бук натурального цвета, бук тонированный.

KANTTI

Design Tapio Anttila

ISKU



7307



РАЗМЕРЫ

730 mm



МАТЕРИАЛЫ

Ножки: береза и бук натурального цвета, бук тонированный.
Металлические детали: графит, серебро или хром.

ДОПОЛНИТЕЛЬНЫЕ ДАННЫЕ

Ножки –металлические или деревянные с металлическими вставками.

OPTION

ISKU



2400

РАЗМЕРЫ

Ширина опоры ножки 68,5 см.

Диаметр верхнего фланца 38 см.

Высота стола вместе с крышкой 73 см.

Промежуточная ножка 86, 96 и 126 см.

Все крышки переговорных столов P, а также крышки A и C.

Размеры крышек в карте столешниц ISKU.

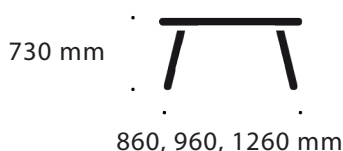

МАТЕРИАЛЫ

Металлический каркас: хром.

ДОПОЛНИТЕЛЬНЫЕ ДАННЫЕ

Модульный каркас.

Каркас имеет 4 размера: два для одной крышки P (ширина крышки 140 см или 206 см) и 2 для нескольких крышек P (общая ширина крышек 280 и 350 см). С помощью этих четырех ножек можно оснастить все варианты крышек P.

Стол OPTION можно оснастить аудиовизуальными решениями, гнездами для подключения к интернету и электропроводку. Ножки с регулировкой уровня для неровных полов

7303

ISKU



РАЗМЕРЫ

высота: 730 мм.

Размеры крышек в карте столешниц ISKU.

МАТЕРИАЛЫ

Ножки: береза и бук натурального цвета, бук тонированный.

730 mm



ISKU

КАРТОЧКИ ИЗДЕЛИЙ

ЖУРНАЛЬНЫЕ СТОЛИКИ



XO

Design Antti Kotilainen

ISKU



7110

РАЗМЕРЫ

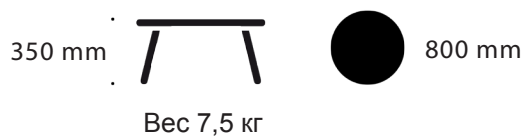

МАТЕРИАЛ

Столешница: ламинат, толщина 5 мм, черная кромка.

Ножка: хром.

7003

ISKU



РАЗМЕРЫ

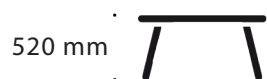

МАТЕРИАЛЫ

Ножки: натуральная или тонированная береза

ISKU

КАРТОЧКИ ИЗДЕЛИЙ

УНИВЕРСАЛЬНЫЕ СТОЛЫ И

ОБЕДЕННЫЕ СТОЛЫ

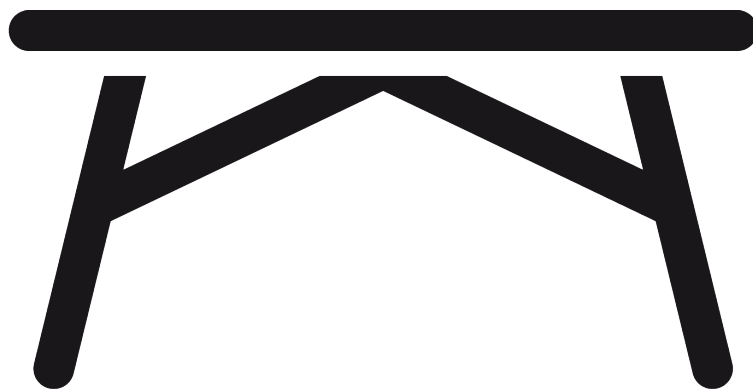

DIO

ISKU



29073



29072



29071

РАЗМЕРЫ

560, 730, 1100 mm



МАТЕРИАЛЫ

Фланцевые ножки: графит, серебристый, хром.

ДОПОЛНИТЕЛЬНЫЕ ДАННЫЕ

Ножки DIO для журнального, универсального, барного и переговорного столов.

Ножка – вертикальная труба на фланце всегда круглая. Фланец может быть разных размеров.

OSIO

Design Tapio Anttila

ISKU



2525



2526



2527



2526 T-ножка

РАЗМЕРЫ

высота 55, 73 и 110 см

крестообразная ножка 55 x 55 см

квадратная ножка: 55 и 65 см

диаметр вертикальной трубы ножек: 7,6 см

T-образная ножка 67x 9 см, диаметр трубы 5,1 см

Размеры крышек в карте столешниц ISKU

МАТЕРИАЛЫ

Ножки: сталь, порошковая окраска, цвет – графит или серебристый.

ДОПОЛНИТЕЛЬНЫЕ ДАННЫЕ

Форма ножек: крестообразная, квадратный или круглый фланец.

SCAN

ISKU



29057



РАЗМЕРЫ

550, 730, 1100 mm



460, 600 mm

стол с регулируемой высотой: 73-110 см

МАТЕРИАЛЫ

Ножки: сталь, цвет графит или серебристый для ножки с регулировкой, другие – хром.

ДОПОЛНИТЕЛЬНЫЕ ДАННЫЕ

Круглые или квадратные фланцы на вертикальных ножках-трубах.

Стол с регулируемой высотой всегда с круглым фланцем и на круглой трубе.

SWING

ISKU



7144

РАЗМЕРЫ

470 mm + 1mm



МАТЕРИАЛЫ

Трубчатые ножки: сталь, порошковая окраска, цвет – графит или серебристый, или хромированные ножки.

КАРТОЧКИ ИЗДЕЛИЙ

РАБОЧИЕ СТОЛЫ И ЭЛЕКТРИЧЕСКИЕ СТОЛЫ

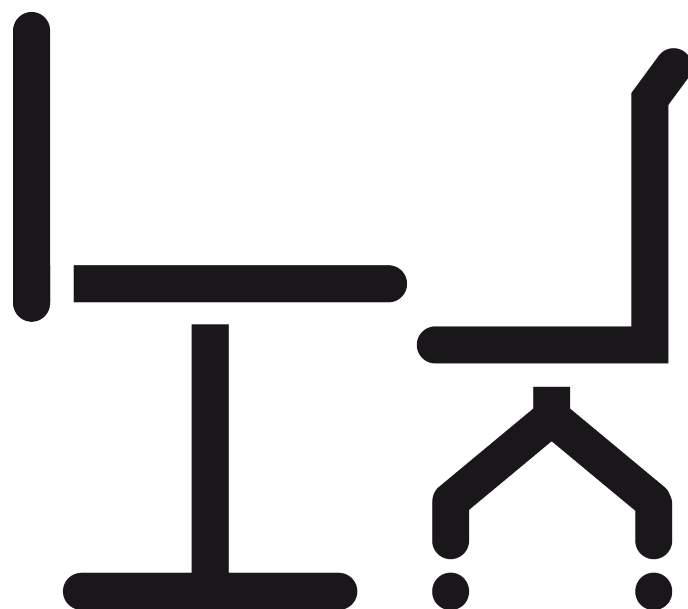

MATRIX Y

Design Juha Lähti

ISKU



2110, 2111

РАЗМЕРЫ

730, 900mm



МАТЕРИАЛЫ

Трубчатые ножки: сталь, порошковая окраска, цвет – графит или серебристый, или хромированные ножки.

Matrix Y – стол для учителя, маленькие универсальные столы для учебных заведений, а также столы для столовых.

ДОПОЛНИТЕЛЬНЫЕ ДАННЫЕ

Высота столов не регулируется.

MATRIX I

ISKU

и J



2057, 2058

РАЗМЕРЫ

Matrix I и J 63-83,5 см.

Matrix I и J Tall 80-100,5 см.



МАТЕРИАЛЫ

Трубчатые ножки: сталь, порошковая окраска, цвет – графит или серебристый, или хромированные ножки.

ДОПОЛНИТЕЛЬНЫЕ ДАННЫЕ

Ножка J на блокируемом ролике.

Мануальная регулировка высоты рабочей поверхности стола производится отдельно на каждой ножке, диапазон регулировки до 205 мм.

Ножки Matrix I регулируются по высоте в диапазоне 630 – 835 мм.

Регулировка прикрыта муфтой в тон цвета ножки.

Стальные опоры под столешницей придают столу особую прочность и препятствуют прогибу крышки.

MATRIX T

Manual

ISKU



2056

РАЗМЕРЫ

630-830 mm



МАТЕРИАЛЫ

Ножки: сталь, порошковая окраска, цвет – графит, белый или серебристый, или хромированные ножки.

ДОПОЛНИТЕЛЬНЫЕ ДАННЫЕ

Круглая или прямоугольная вертикальная труба, ножка-основание прямая или скошенная.

Механизм регулировки высоты в пределах 20 см с помощью крепежного болта на ножке. Доступны разные аудиовизуальные решения.

MATRIX T EL 2059

ISKU



2059

РАЗМЕРЫ

Диапазон регулировки 50 см.

Высота от поверхности крышки 70-120 см.

МАТЕРИАЛ

Ножки: серебро, черные или белые.

Прямоугольные крышки из карты столешниц Isku.

ДОПОЛНИТЕЛЬНЫЕ ДАННЫЕ

Matrix T EL 2059 - стол с 1 электрическим приводом позволяет собрать электрический стол на 2 ножках.

Грузоподъемность стола 70 кг.

Всегда на прямых основаниях ножки и четырехугольных вертикальных трубах.

MATRIX T EL 2060

ISKU



2060

РАЗМЕРЫ

Диапазон регулировки 50 см.

Высота от поверхности крышки 65-115 см или 70-120 см.

МАТЕРИАЛ

Ножки: серебро, черные, белые или хром

Варианты крышки - из карты столешниц Isku.

ДОПОЛНИТЕЛЬНЫЕ ДАННЫЕ

Matrix T EL 2060 система эл.столов, позволяющая компоновать электрические столы на 2 - 4 ножках, а также угловые столы.

Электрические столы с 2-4 приводами. Нагрузка на стол в зависимости от привода 100 или 120 кг.

Основание ножки прямое или со скошенными краями, вертикальные трубы четырехугольные или круглые.

MATRIX T EL 2061

ISKU



2061

РАЗМЕРЫ

Диапазон регулировки 65 см.

Высота от поверхности крышки 63-128 см.

МАТЕРИАЛ

Ножки: серебро, черный, белый или хром

Варианты крышки – см. карту столешниц Isku

ДОПОЛНИТЕЛЬНЫЕ ДАННЫЕ

Matrix T EL 2061 система столов с электроприводом, которая позволяет строить электрические столы на 2-х или 4-х ножках. Электрические столы с 2-4 приводами. Нагрузка на стол в зависимости от количества приводов: 100 или 120 кг. Основание ножки – прямое, со скошенными краями вертикальные трубы: четырехугольные или круглые.

MATRIX T EL PRO 2063

ISKU



2063

РАЗМЕРЫ

Диапазон регулировки 65 см.

Высота от поверхности крышки 73-138 см.

Диапазон регулировки подходит именно для людей высокого роста.

МАТЕРИАЛ

Ножки: серебро, черный или белый

Крышки прямоугольные – карта столешниц Isku.

ДОПОЛНИТЕЛЬНЫЕ ДАННЫЕ

Matrix T EL Pro 2063 электрический стол с 2 приводами на 2 ножки. Электрические столы с 2-4 приводами. Нагрузка на стол 120 кг. Основание ножки – всегда прямое, вертикальные труба - четырехугольная.

KLIK

Tapio Anttila

ISKU



2531 штабелируемый
лекционный стол



2532 лекционный стол



2533 стол со складывающимися
ножками



2534 штабелируемый стол



2551 Klik-Pro стол + корзина

РАЗМЕРЫ

730 mm



МАТЕРИАЛЫ

Ножки: сталь, порошковая окраска, цвет – графит или серебристый, или хромированные ножки.

Для складных столов также белый. Столы Klik-Pro всегда на хромированных ножках.

ДОПОЛНИТЕЛЬНЫЕ ДАННЫЕ

Имеются столы штабелируемые и столы со складными ножками, а также тележка для транспортировки, в которую помещается 8 столов со складными ножками или 8 столов Klik-Pro.



2061

РАЗМЕРЫ

Диапазон регулировки 63-128 см (от поверхности столешницы).

Максимальная нагрузка на поверхность стола 100 кг.

Можно использовать столешницы А, С, U и EL длиной 120-200 см.

МАТЕРИАЛЫ

Ножки: серебристый или белый.

ДОПОЛНИТЕЛЬНЫЕ ДАННЫЕ

Электронная регулировка вверх и вниз. Стандартная регулировка на краю столешницы.

SUMMA C14

Design Tapio Anttila

ISKU



1501-1502 Summa
4419 C14 столешница

РАЗМЕРЫ

726 mm (7), 826 mm (8)

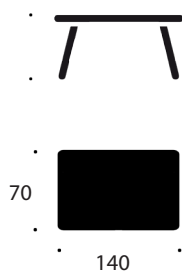

МАТЕРИАЛЫ

Ножки: металл, порошковая окраска, цвета: графит, серебристый, синий, зеленый, бордовый и хромированный.
Столешница: ламинат, 12 цветов.

ДОПОЛНИТЕЛЬНЫЕ ДАННЫЕ

Ножки можно оснастить роликами (максимум на 2 ножки).

MOVE

ISKU

СТОЛ СО СКЛАДНЫМИ НОЖКАМИ



2545

РАЗМЕРЫ

Высота 730 мм, 1040 мм (в сложенном виде)

Ширина ножек: 1050 мм

Столешницы: ножки шир. 1050 мм подходят для столешниц А и С длиной 1200, 1400 и 1600 мм. Для ножек шир. 1250 мм подходят столешницы А и С на 1400, 1600 и 1800 мм. Для столешниц длиной 160 см и более необходимо использовать опорную планку (код 2545-525).

МАТЕРИАЛЫ

Ножка: окрашенная сталь, цвет серебристый IM-89

Ролики: серебристые, черная резина

ДОПОЛНИТЕЛЬНЫЕ ДАННЫЕ

Блокируемые ролики.

MONI

ISKU



2521



2523

РАЗМЕРЫ

Высота 73 см

T-ножка: ширина 68,5 см

Крестообразная ножка: ширина 81 см.

T-ножки используются со столешницами шириной 70–80 см и длиной 80–180 см. Крестообразные ножки с круглыми столешницами Ø 900 и 1100 мм.

МАТЕРИАЛЫ

Ножки: окрашенная сталь, цвет серебристый IM-89 или графитовый IM-88, хромированные.

ДОПОЛНИТЕЛЬНЫЕ ДАННЫЕ

Мони столы можно изготовить с антимикробным покрытием!

MOVE

ISKU



2546

РАЗМЕРЫ

Высота 710-1120 мм.

Промежуток между роликами 870 мм.

Максимальная ширина столешницы 1100 мм.

МАТЕРИАЛЫ

Ножки: окрашенная сталь, цвет серебристый IM-89

Регулировочная панель: черная.

ДОПОЛНИТЕЛЬНЫЕ ДАННЫЕ

Блокируемые ролики. 250N газовая пружина.

Максимальная ширина столешницы 1100 мм.

PRIMA

Raimo Räsänen

ISKU



1128, 4-6



1126



1132, 4-6



1130, 5-7



1131, 5-7



1131, 5-7

РАЗМЕРЫ

tasokantiset Prima 1131 700 x 600* Prima 1130 700 x 500 *kallistettava	laatikolliset Prima 1132 650 x 580* Prima 1128 650 x 500* Prima 1126 600 x 500
---	--

Prima 1126, 4-6

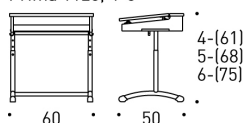

Prima 1128, 4-6

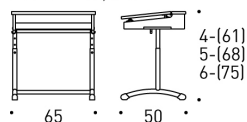

Prima 1130, 5-7

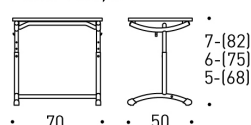

Prima 1132, 4-6

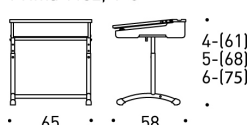

Prima 1131, 5-7

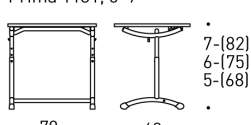

МАТЕРИАЛЫ

Металлический каркас: порошковая окраска (графит, синий, зеленый, бордовый) или хром. Ящик: береза натуральная или тонированная.

Крышка: массив березы или ламинат, парта Prima 1131 – только ламинат, парты Prima 1128, 1130 и Prima 1131 также с прочной залитой кромкой, цвета:



ДОПОЛНИТЕЛЬНЫЕ ДАННЫЕ

Безопасный зазор между ящиком и наклонной крышкой, крючки для портфеля.

Как дополнительная комплектация: подвеска для стула, каркас с регулировкой высоты.

У парт с регулировкой высоты 1130 и 1131 - высоты: 5, 6 и 7, у парт Prima 1126, 1128 и 1132 - высоты: 4, 5 и 6.

Ученические стулья Prima имеют аналогичную регулировку высоты.

У Prima 1131 и Prima 1128 с крышкой с залитой кромкой углубление для ручек и стопор для бумаги.

SUMMA GA

Design Tapio Anttila

ISKU



GA столешница

1501-1505 Summa

1470 Столешница Teamix GA с прочной залитой кромкой

РАЗМЕРЫ

726 mm (7), 826 mm (8)



Teamix GA

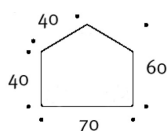

МАТЕРИАЛЫ

Металлические ножки: порошковая окраска, цвета: графит, серебристый, синий, зеленый, красный и хромированный.

Столешницы: ламинат 12 цветов.

Цвета залитой кромки для крышек Teamix GA:



ДОПОЛНИТЕЛЬНЫЕ ДАННЫЕ

Варианты ножек: 2 ножки стандартные или на роликах, 1 T-образная ножка.

Ролики с блокировкой. Как дополнительная комплектация – корзина-решетка под крышку.

SUMMA GB

Design Tapio Anttila

ISKU



1501-1505 Summa
4300 GB столешница

РАЗМЕРЫ

726 mm (7), 826 mm (8)

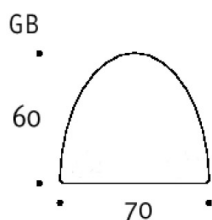

МАТЕРИАЛЫ

Металлические ножки: порошковая окраска, цвета: графит, серебристый, синий, зеленый, красный и хромированный.

Столешницы: ламинат 12 цветов.

ДОПОЛНИТЕЛЬНЫЕ ДАННЫЕ

Варианты ножек: 2 ножки стандартные или на роликах, 1 Т-образная ножка. Ролики с блокировкой.

SUMMA

GH/GF

Design Tapio Anttila

ISKU



1501-1505 Summa
4307 GH столешница
4304 GF столешница

РАЗМЕРЫ

726 mm (7), 826 mm (8)



1 = стандартные ножки
2 = две ножки с роликами

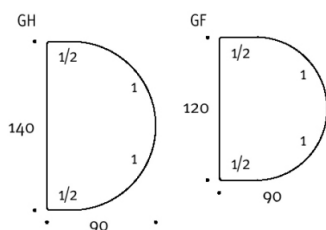

МАТЕРИАЛЫ

Металлические ножки: порошковая окраска, цвета: графит, серебристый, синий, зеленый, красный и хромированный

Столешницы: ламинат 12 цветов.

ДОПОЛНИТЕЛЬНЫЕ ДАННЫЕ

Варианты ножек: 2 ножки стандартные или на роликах.

Ролики с блокировкой.

SUMMA C8

Design Tapio Anttila

ISKU



1501 Summa
4416 C8 столешница

РАЗМЕРЫ

726mm (7), 826mm (8)



700 mm



800 mm

МАТЕРИАЛЫ

Каркас из труб: красный, синий, серый, графит, серебро, черный, белый и хромированный.

Крышка – см. карту столешниц Isku

ДОПОЛНИТЕЛЬНЫЕ ДАННЫЕ

Варианты ножек: стандартные, с колесиками с блокировкой (не более 2-х ножек с колесками на стол).

SUMMA GR

Design Tapio Anttila

ISKU



1501-1505 Summa
4308 GR столешница

РАЗМЕРЫ

726 mm (7), 826 mm (8)

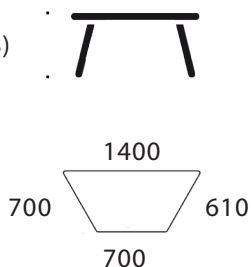

МАТЕРИАЛЫ

Каркас из труб: бордовый, синий, серый, графит, серебро, черный, белый и хромированный.

Крышка - см. карта столешниц Isku

ДОПОЛНИТЕЛЬНЫЕ ДАННЫЕ

Варианты ножек: стандартные, с колесиками с блокировкой (не более 2-х ножек с колесиками на стол).

PISA

Design Desigence

ISKU



1400



1401



1402

РАЗМЕРЫ

ножки-полозья и столешница шириной 70 или 80 см и длиной 120, 140, 160, 180 или 200 см, круглые столешницы Ø 60, 90 (3 ножки), 110 см (4 ножки), также возможны квадратные столешницы.

Модель 1402: 1- и 2-местные лекционные столы на раме двух типов. Столы штабелируются и их легко сцепить в ряд.

Столешницы:

60x45 см	1-н Pisa лекционный стол (V6)
120x45 см	2-н Pisa лекционный стол (V12)
70x50 см	1-н Pisa лекционный стол (залитая кромка)

МАТЕРИАЛЫ

Металлические детали: сталь, порошковая окраска, цвета: графит, серебристый, синий, зеленый, бордовый или хромированные. Крышки соответствуют столешницам из карты ISKU.

ДОПОЛНИТЕЛЬНЫЕ ДАННЫЕ

В серию Pisa также включены стулья из ламината на металлических ножках, ножках-полозьях и крестовине. Стулья можно оснастить подвеской на стол, что облегчает уборку. С подвеской используются столешницы столов из меламина или ламината.

ISKU

КАРТОЧКИ ИЗДЕЛИЙ

СИСТЕМЫ ХРАНЕНИЯ



2709

РАЗМЕРЫ

Шкафы

Ширина 800 мм, глубина 426 мм, высота 403 мм.

Вертикальные планки 1250 и 1985 мм.

Горизонтальные планки 1850 и 2500 мм.

Полки

Ширина 800 мм, глубина 305 мм, толщина 22 мм.

МАТЕРИАЛЫ

Планки: окрашенная в белый цвет сталь.

Полки: мебельная плита, покрытая шпоном березы, бука или дуба натурального цвета, или меламином - светло-серым или белым.

Дверцы-жалюзи: береза и бук натурального цвета, бук тонированный, белые или светло-серые жалюзи из пластика.

Ручки: серебристые, белые или хромированные.

ДОПОЛНИТЕЛЬНЫЕ ДАННЫЕ

Крепятся к стене. Полку можно навесить на вертикальные направляющие, высота 490 мм.

Kombi полки можно оснастить дверцами -жалюзи или распашными дверцами.

STONE

ISKU

- шкаф с раздвижными дверьми

Design Vertti Kivi



2810

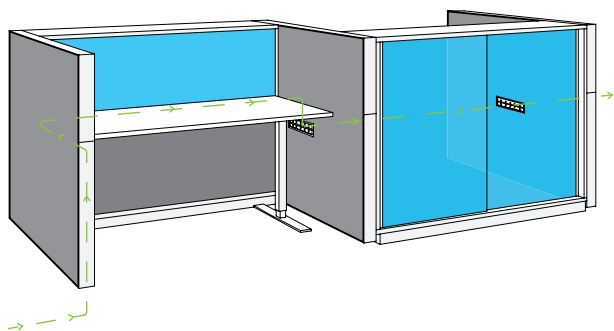

МАТЕРИАЛЫ

Каркас: 25 мм мебельная плита с белым меламиновым покрытием.

Двери: 10 мм мебельная плита, покрыта меламином и стеклом белого цвета.

Ручка: утоплена в двери, алюминий, стандартный цвет TAL 9016.

Обивка задней стенки: ткань для перегородок.

Стекло и цвет металлических деталей возможен в других цветах, по спецзаказу.

ДОПОЛНИТЕЛЬНЫЕ ДАННЫЕ

Серийность замков. Возможно оснастить отверстиями для проводов. Ознакомьтесь также с моделями Stone выдвигной шкаф и с перегородками Stone.

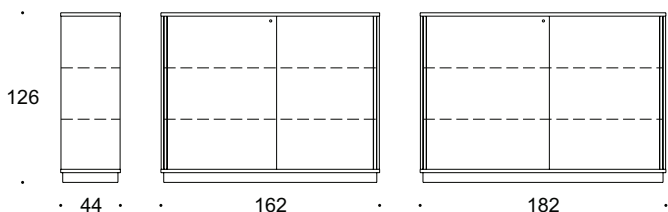

STONE

ВЫДВИЖНОЙ ШКАФ

Design Vertti Kivi

ISKU



2810

МАТЕРИАЛЫ

Каркас: мебельная плита с белым меламиновым покрытием.

Двери: мебельная плита толщиной 18 мм покрыта меламином и стеклом белого цвета.

Внутри: светло-серый меламин 130.

Ручка: утоплена в двери, алюминий, стандартный цвет TAL 9016.

Металлический цоколь: серебристый (RAL 9006) или белый (RAL 9014).

ДОПОЛНИТЕЛЬНЫЕ ДАННЫЕ

Серийность замков. Возможно оснастить отверстиями для проводов. Обивка задней стенки: ткань для перегородок. Стекло и цвет металлических деталей возможен в других цветах, по спецзаказу. Ознакомьтесь также с моделями Stone шкаф с раздвижными дверьми и с перегородками Stone.

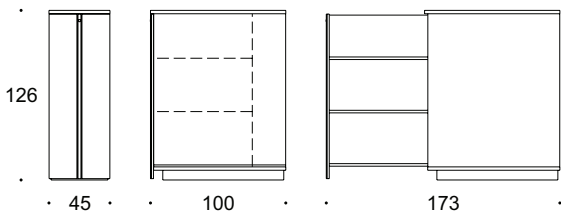



2007



МАТЕРИАЛЫ

Каркас: мебельная плита, покрытая шпоном березы, бука натурального цвета или бука тонированного, светло-серым или белым меламином.

Фронтальные детали ящиков: мебельная плита, покрытая шпоном березы, бука, дуба натурального цвета или бука тонированного, светло-серым или белым меламином.

Ручки: серебристые, белые или хромированные.

ДОПОЛНИТЕЛЬНЫЕ ДАННЫЕ

- Ящики изготовлены из пластика, их легко содержать в чистоте.
- Тумба оснащена замком, который также подходит к шкафам Tendo.
- Металлические бегунки выдерживают вес ящика.
- Только один ящик можно открыть сразу, что предотвращает опрокидывание тумбы.
- Ролики блокируются.

Дополнительное оснащение:

- Пенал для мелких канцелярских изделий.
- Разделители для ящика A4 и A5.
- Наклонный сортировщик для бумаг.
- Крепление для крышки. На тумбу можно установить столешницу A6, B6, C6, V6 и C1. Свободное расстояние между тумбой и крышкой 135 мм.

РАЗМЕРЫ

Ширина: 426 мм

Глубина: 624 мм

Высота: 575 мм

Вес: 24 кг

высота тумбы с верхней столешницей: 743 мм.

TENDO OPPI

Design Antti Olin и Juha Lähti

ISKU



1450-1455

РАЗМЕРЫ

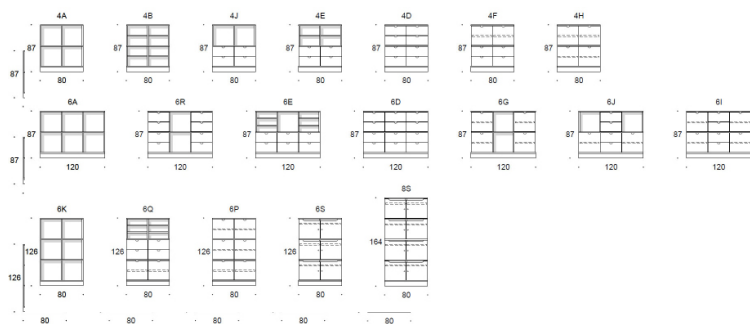

Ширина: 80 или 120 см

Глубина: 42,6 см

Высота: 87, 126 или 164 см.

МАТЕРИАЛЫ

Каркас: мебельная плита, покрытая шпоном березы, бука, светло-серым или белым меламином.

Двери и фронтальные панели: окрашенная плита МДФ, цвета:



ДОПОЛНИТЕЛЬНЫЕ ДАННЫЕ

Как дополнительная комплектация - обитая тканью задняя стенка.

Шкафы высотой 87 см можно заказать на цоколе, ножках и роликах.

Шкафы высотой 126 и 164 см доступны на цоколе или ножках.

Размеры и материал каркаса Tendo Oppi такие же, как и у шкафов Tendo.

TENDO стеллажи

ISKU

Design Juha Lätti



РАЗМЕРЫ

Ширина 40, 60 и 80 см

Глубина каркаса 33 и 43 см

Высота 49, 87, 126, 164 и 203 см

Количество полок:

Стеллаж 48 см высотой: 1 полка

Стеллаж 87 см высотой: 2 полки

Стеллаж 126 см высотой: 3 полки

Стеллаж 164 см высотой: 4 полки

Стеллаж 203 см высотой: 5 полок

МАТЕРИАЛЫ

Каркас и полки: мебельная плита, покрытая шпоном березы, бука или дуба натурального цвета, бука тонированного, белым или светло-серым меламином.

Ручки серебристого, белого цвета или хромированные.

Цоколь, ножки: светло-серые.

ДОПОЛНИТЕЛЬНЫЕ ДАННЫЕ

Стеллажи высотой 48, 87 и 126 см на цоколе, регулируемых ножках или роликах; высотой 164 и 203 см. - на цоколе или регулируемых ножках.

Имеются верхние модули стеллажей, которые можно устанавливать сверху стеллажа или шкафа.

TENDO

ISKU

Шкафы с дверцами

Design Juha Lähti



МАТЕРИАЛЫ

Каркас и полки: мебельная плита, покрытая шпоном березы, бука или дуба натурального цвета, бука тонированного, белым или светло-серым меламином.

Стеклянные двери из прозрачного стекла.

Полки: полки за стеклянными дверцами под цвет каркаса, за деревянными дверцами из светло-серого меламина.

Ручки: серебристые, белые или хромированные.

Цоколь, ножки: светло-серые.

ДОПОЛНИТЕЛЬНЫЕ ДАННЫЕ

Шкафы высотой 87 и 126 см на цоколе, регулируемых ножках или роликах; высотой 164 и 203 см - на цоколе или регулируемых ножках.

В коллекции шкафов есть также шкаф с ячейками, глубина которых 33 см, высота 126 (6 дверей), 164 (8 дверей) и 203 см (10 дверей).

Имеются верхние модули стеллажей, которые можно устанавливать сверху стеллажа или шкафа.

РАЗМЕРЫ

Ширина 40,60, 80 и 120 см.

Глубина каркаса 33 и 43 см.

Высота 87,126,164 и 203 см.

Высота и количество полок:

Шкаф 87 см 2 полки

Шкаф 126 см 3 полки

Шкаф 164 см 4 полки

Шкаф 202 см 5 полок

TENDO

ВЫДВИЖНОЙ ШКАФ

Design Juha Lähti

ISKU



22733



РАЗМЕРЫ

Ширина:	900мм.
Глубина:	451мм.
Высота:	1256 мм
Объем:	0,51 м3
Вес:	74 кг

Доска для объявлений 88x50x1см

В упаковке:

Ширина:	910мм.
Глубина:	460мм.
Высота:	1256 мм
Объем:	0,526 м3:
Вес:	76 кг

МАТЕРИАЛЫ

Каркас и двери: белый меламин.

Внутри: светло-серый меламин.

Цоколь: светло-серый пластик

Ручка: серебристая, белая или хромированная.

ДОПОЛНИТЕЛЬНЫЕ ДАННЫЕ

Аксессуары: рама для подвески файлов, подставка для CD, комплект ящиков, опора для папок. Доска для объявлений и обитая тканью задняя стенка.

TENDO

Шкафы с раздвижными дверьми

Design Juha Lähti

ISKU



РАЗМЕРЫ

Ширина	80 и 120 см
Глубина каркаса	43 см
Высота	87 и 126 см
Высота и количество полок:	
87 см	2 полки
126 см	3 полки

МАТЕРИАЛЫ

Каркас и полки: мебельная плита, покрытая шпоном березы, бука или дуба натурального цвета, бука тонированного, белым или светло-серым меламином.

Стеклянные двери из прозрачного стекла.

Полки: полки за стеклянными дверцами под цвет каркаса, за деревянными дверцами из светло-серого меламина.

Ручки: серебристые, белые или хромированные.

ДОПОЛНИТЕЛЬНЫЕ ДАННЫЕ

Шкафы с раздвижными дверьми на цоколе или регулируемых ножках.

Имеются верхние модули стеллажей, которые можно устанавливать сверху стеллажа или шкафа.

TENDO

AV стеллажи, шкафы

ISKU

Design Juha Lätti

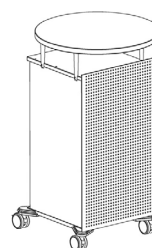
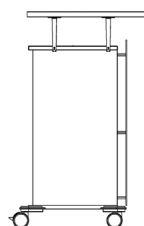

РАЗМЕРЫ

Высота 104 см

Ширина 40 или 80 см

Расстояние между поверхностью шкафа и нижним краем крышки 13,5 см.

МАТЕРИАЛЫ

Каркас и полки: мебельная плита, покрытая шпоном березы, бука или дуба натурального цвета, бука тонированного, белым или светло-серым меламином.

Стеклянные двери из прозрачного стекла.

Полки: полки за стеклянными дверцами под цвет каркаса, за деревянными дверцами из светло-серого меламина.

Ручки: серебристые, белые или хромированные.

Столешницы: А6, В6, С1, С2, О6.

ДОПОЛНИТЕЛЬНЫЕ ДАННЫЕ

4 ролика из которых 2 с блокировкой.

Полки и шкафы можно оснастить обитой тканью задней стенкой и отверстиями для проводов.

Дополнительно шкафы и полки шириной 40 см можно оснастить фронтальной панелью 47x80 см (из березы или бука натуральных цветов или бука тонированного).

TENDO

ISKU

шкафы с дверцами-жалюзи

Design Juha Lähti



РАЗМЕРЫ

Горизонтальные шкафы-жалюзи

Ширина: 80 и 120 см

Глубина: 43 см

Высота шкафов: 87, 126, 164, 203 см

Высота двери -жалюзи: расстояние на 2 или 3 папки

Вертикальные шкафы-жалюзи

Ширина: 80 см

Глубина: 43 см

Высота шкафов: 49, 73, 87, 126, 164, 203 см

Высота двери -жалюзи: расстояние по высоте на 1 или 2 папки.

МАТЕРИАЛЫ

Каркас и полки: мебельная плита, покрытая шпоном березы, бука или дуба натурального цвета, бука тонированного, белым или светло-серым меламином.

Ручки: серебристые, белые или хромированные.

ДОПОЛНИТЕЛЬНЫЕ ДАННЫЕ

Шкафы высотой 49, 73, 87 и 126 см на цоколе, регулируемых ножках или роликах.

Шкафы высотой 164 и 203 см на цоколе или регулируемых ножках.

Имеется также модуль верхних шкафов с дверцами жалюзи, которые можно устанавливать сверху шкафа и стеллажа.

TENDO Mobil

Design Juha Lähti

ISKU



РАЗМЕРЫ

Ширина 693 мм
Глубина 444 мм
Высота 970 мм
Объем 0.298 м³
Вес: 36,5 кг

В упаковке:

Ширина 700 мм
Глубина 450 мм
Высота 980 мм
Объем 0.309 м³
Вес 37,5 кг

МАТЕРИАЛЫ

Варианты цветов: белый или светло-серый.

Каркас: меламин.

Двери: горизонтальные дверцы-жалюзи, пластик.

ДОПОЛНИТЕЛЬНЫЕ ДАННЫЕ

Ролики, из которых 2 с блокировкой. Ящик имеет разделители и отделение для принадлежностей.

Дополнительная комплектация: выдвигаемая рама для подвесных файлов, С4-ячейки для бланков.

TENDO

Design Juha Lähti

ISKU



2715



2713

РАЗМЕРЫ

Ширина: 800 мм

Глубина полки: 43 мм

Высота: 126, 164 и 202 см

Количество полок:

126 см выс. 3 полки

164 см выс. 4 полки

202 см выс. 5 полки

МАТЕРИАЛЫ

Каркас и двери: береза, бук, тонированный бук, белый или светло-серый меламин.

Полки: тот же материал и цвет как у каркаса.

Цоколь и ножки: светло-серый пластик.

ISKU

КАРТОЧКИ ИЗДЕЛИЙ

ПЕРЕГОРОДКИ

ELEMENT

Design Tapio Anttila

ISKU



2827



РАЗМЕРЫ

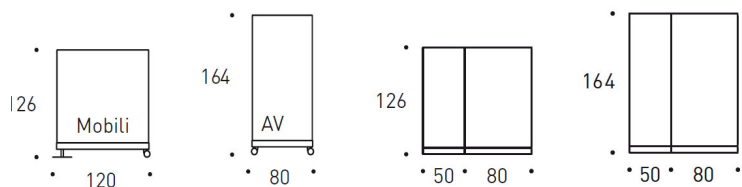

Ширина: 50, 80 и 120 см

Высота: 126 и 164 см

Толщина перегородки 60 мм

Перегородка на роликах: ширина 80 см, высота 164 см

МАТЕРИАЛЫ

Нижний профиль: анодированный алюминий

Стекло: 8 мм матовое безопасное стекло

Обивка: панель 12 мм, ткань

ДОПОЛНИТЕЛЬНЫЕ ДАННЫЕ

Стеклянная перегородка может служить также как доска под маркер или в качестве проецируемой поверхности. У стационарной перегородки регулятор уровня. Стандартные перегородки можно с помощью угловых столбиков L, I, T и X скомбинировать в многофункциональную систему перегородок. Вместо угловых столбов можно использовать столбы с розетками.

LINK

Design Raimo Räsänen

ISKU



2823-2826



РАЗМЕРЫ

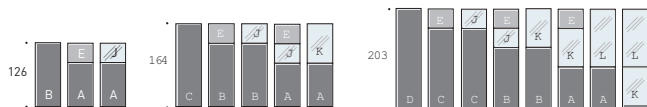

Link-alaelementit A-D

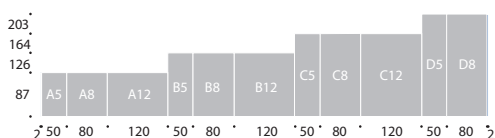

Link-ikkunaelementit J-L

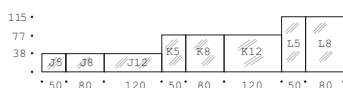

Link-yläelementti E

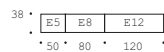

Link 2823 ovi



МАТЕРИАЛЫ

Стеклянные панели из закаленного стекла, перегородки толщиной 4 мм, двери – 8 мм. Перегородки обитые тканью.

ДОПОЛНИТЕЛЬНЫЕ ДАННЫЕ

Перегородки строятся из обычных элементов или панелей Link Akusto, имеющих звукопоглощаемость класса Б.

Стеклянная дверь оснащена замком.

Дополнительная комплектация: опорные ножки, кронштейны для полок, желоб для проводов или планки для скрытия проводов.

Толщина панели для скрытия проводов 20 мм. Толщина элементов 60 мм.

Ширина дверного проема 75 см.

Регулировка уровня ножек в пределах 10 мм.

LINK LINE

Design Raimo Räsänen

ISKU



2828, 2829



РАЗМЕРЫ

ширина: 121, 161, 181, 201 см

высота: 126, 164, 203 см толщина перегородок: 60 мм

Link Line ja Link Line Akusto -seinäkkeen elementtien erilaiset yhdistelmävaihtoehdot

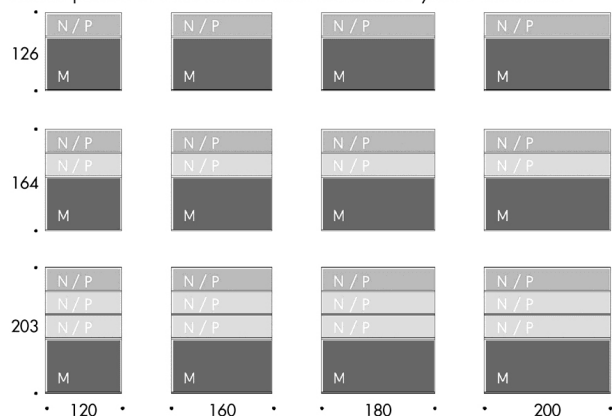

МАТЕРИАЛЫ

Стеклянная панель толщ. 4 мм.

Обитые тканью панели.

ДОПОЛНИТЕЛЬНЫЕ ДАННЫЕ

Из Перегородки строятся из обычных элементов или панелей Link Akusto, имеющих звукопоглощаемость класса Б.

Регулировка уровня ножек в пределах 25 мм.

Варианты ножек: одно- или двухсторонние.

Link Line панели можно соединять с панелями Link.

Link Line ja Link Line Akusto yläelementit



Link Line ja Link Line Akusto keskielementit



Link Line ja Link Line Akusto alaelementit



M, N = ткань, P = стекло

MODE

Design Juha Lähti

ISKU



2836-2839

РАЗМЕРЫ

панели

700x600 , 700x800, 700x1200, 700x1600
700x1800

в обивке

470x600, 470x800, 470x1200 , 470x1400, 470x1600 ,
470x1800 , 470x2000, 700x600, 700x800 , 700x1200,
700x1400, 700x1600, 700x1800, 700x2000

стеклянные

470x600, 470x800, 470x1200, 470x1600, 470x1800,
700x600, 700x800, 700x1200, 700x1600, 700x1800

МАТЕРИАЛЫ

Обивка тканью.

Стекло: матовое стекло толщ. 8 мм.

Панель из белого меламина толщ. 12 мм.

ДОПОЛНИТЕЛЬНЫЕ ДАННЫЕ

Для фронтальных панелей Mode имеются различные варианты креплений.

MODE akusto

Design Juha Lähti и Juri Karinen

ISKU

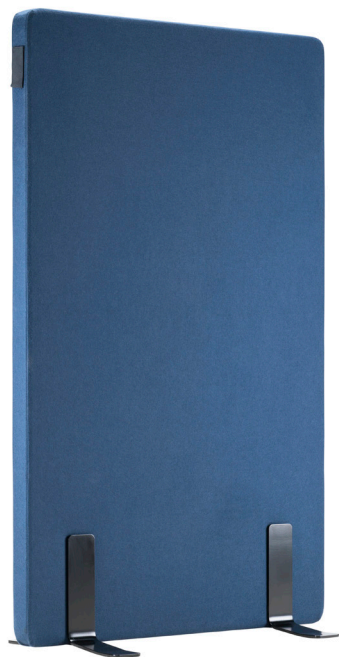

2831

2836



РАЗМЕРЫ

Напольные перегородки

126x82, 126x122, 126x142, 126x162, 126x182,

126x202
Фронтальные панели

470x800, 470x1200, 470x1400, 470x1600,
470x1800, 470x2000, 700x800, 700x1200,
700x1400, 700x1600, 700x1800, 700x2000,
700x800, 700x1200, 700x1400, 700x1600,
700x1800, 700x2000

ДОПОЛНИТЕЛЬНЫЕ ДАННЫЕ

Толщина фронтальной панели Mode Akusto 40 мм.
Звукопоглощаемость класса Б. Для фронтальных панелей Mode Akusto имеются различные варианты креплений.

STONE

Design Vertti Kivi

ISKU



2840

РАЗМЕРЫ

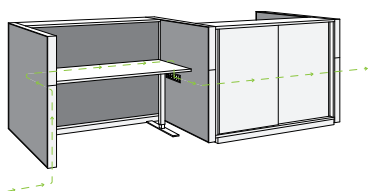
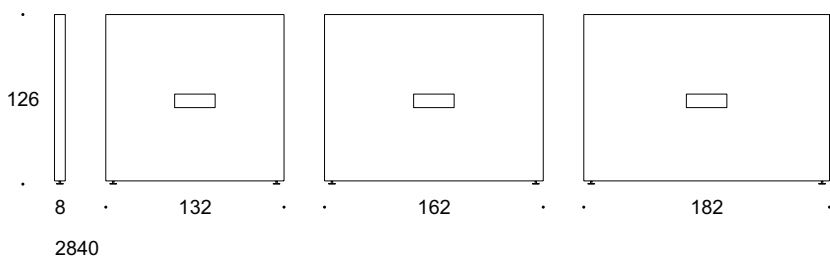

МАТЕРИАЛЫ

Обивка: ткань для перегородок.

Металлические детали: алюминий,
множество вариантов цветов.

ДОПОЛНИТЕЛЬНЫЕ ДАННЫЕ

Возможно оснастить отверстиями
для проводов. Ознакомьтесь также с
моделями шкафов Stone.

ISKU

КАРТОЧКИ ИЗДЕЛИЙ

АКУСТИЧЕСКИЕ КАБИНЫ